

1:200

MODEL KARTONOWY

CPM
NR
36

HMS
EXETER



01 J 02

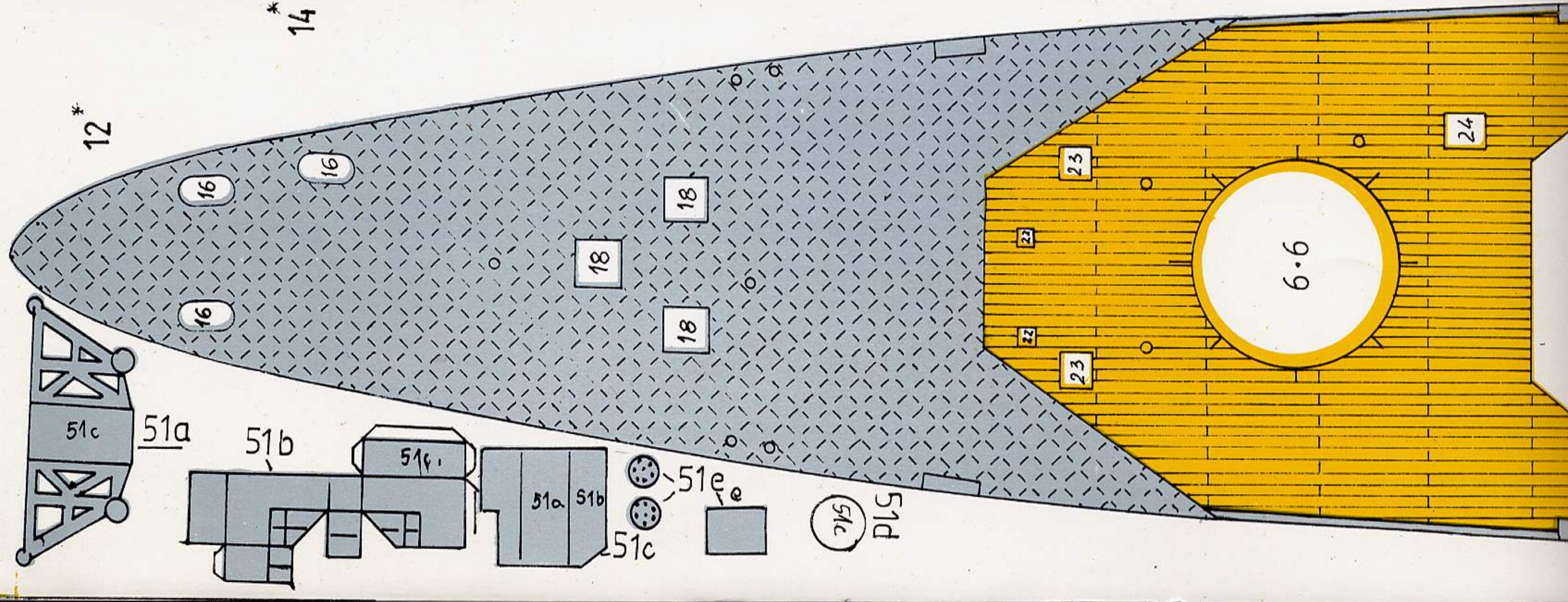
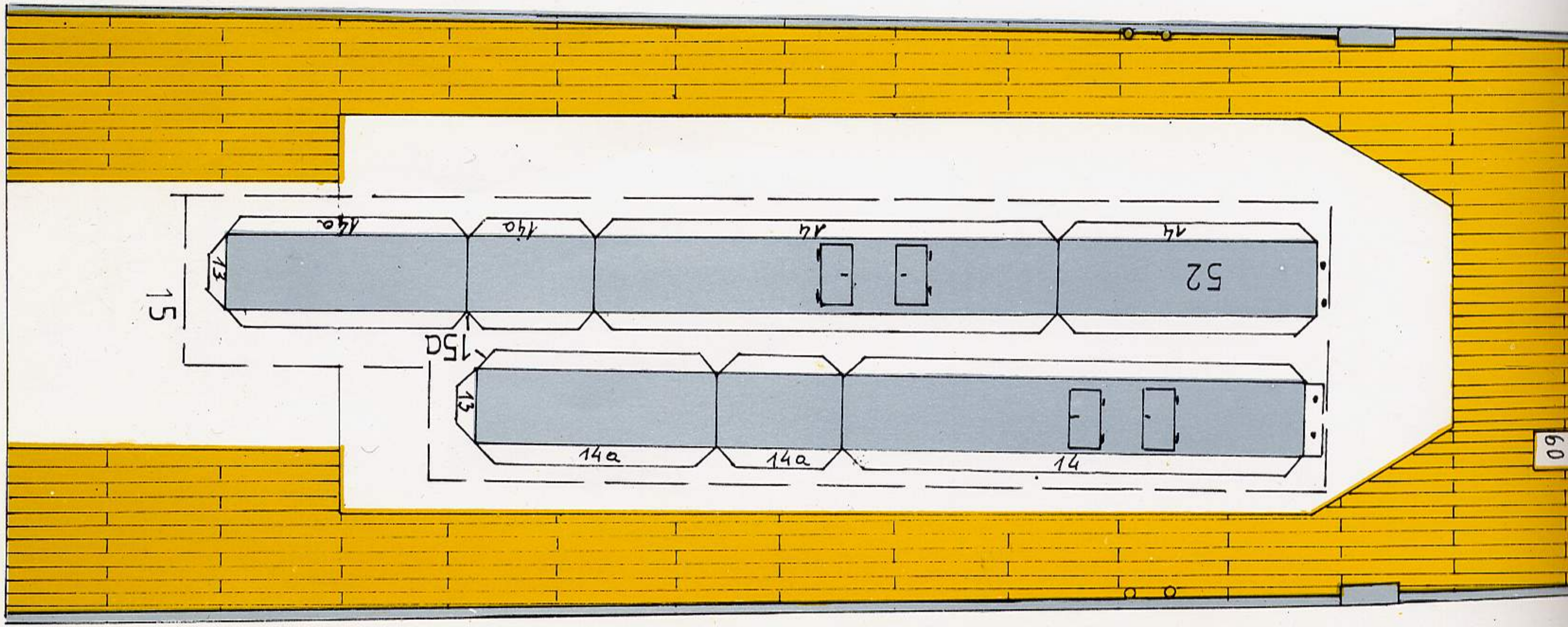
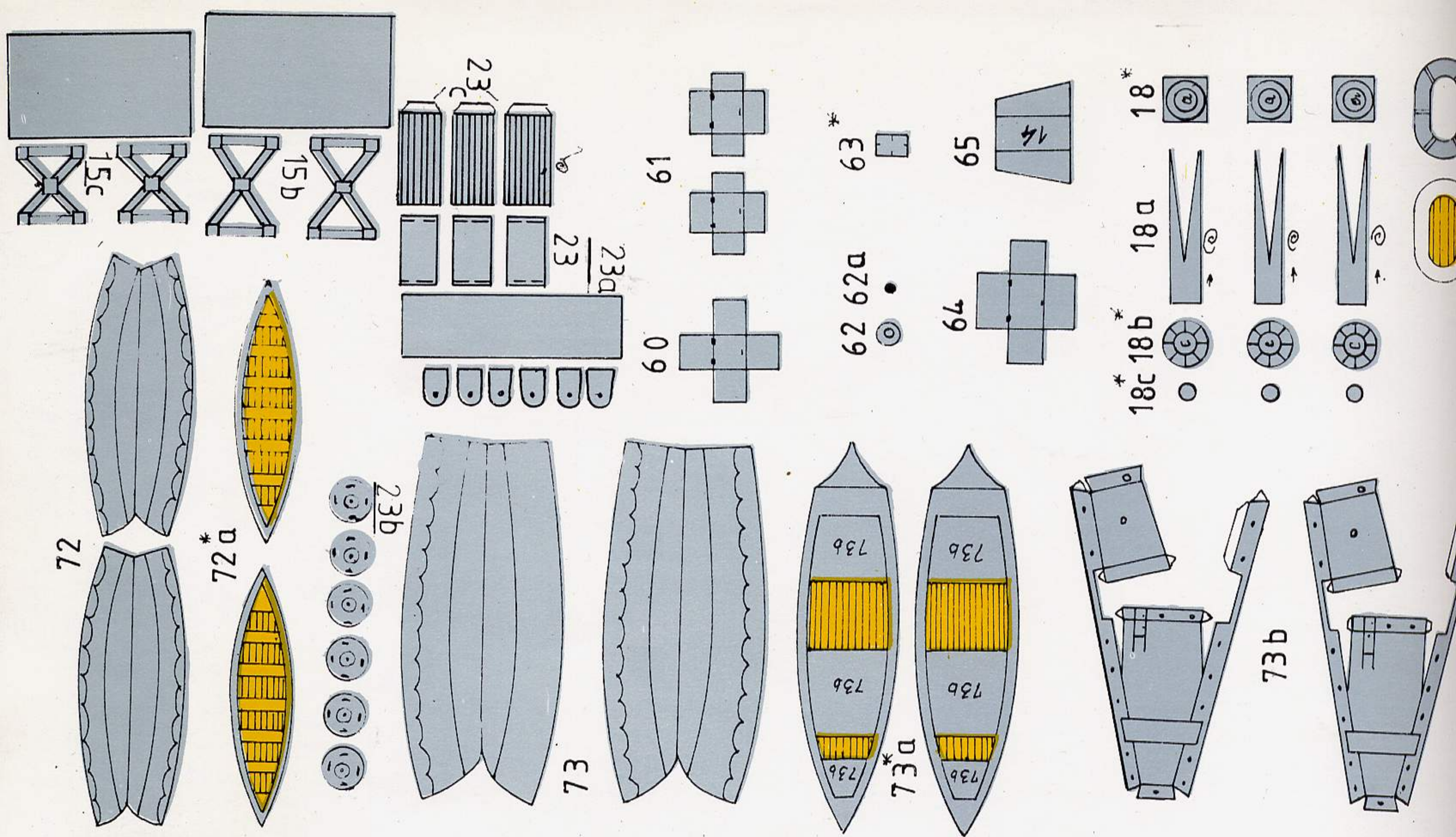

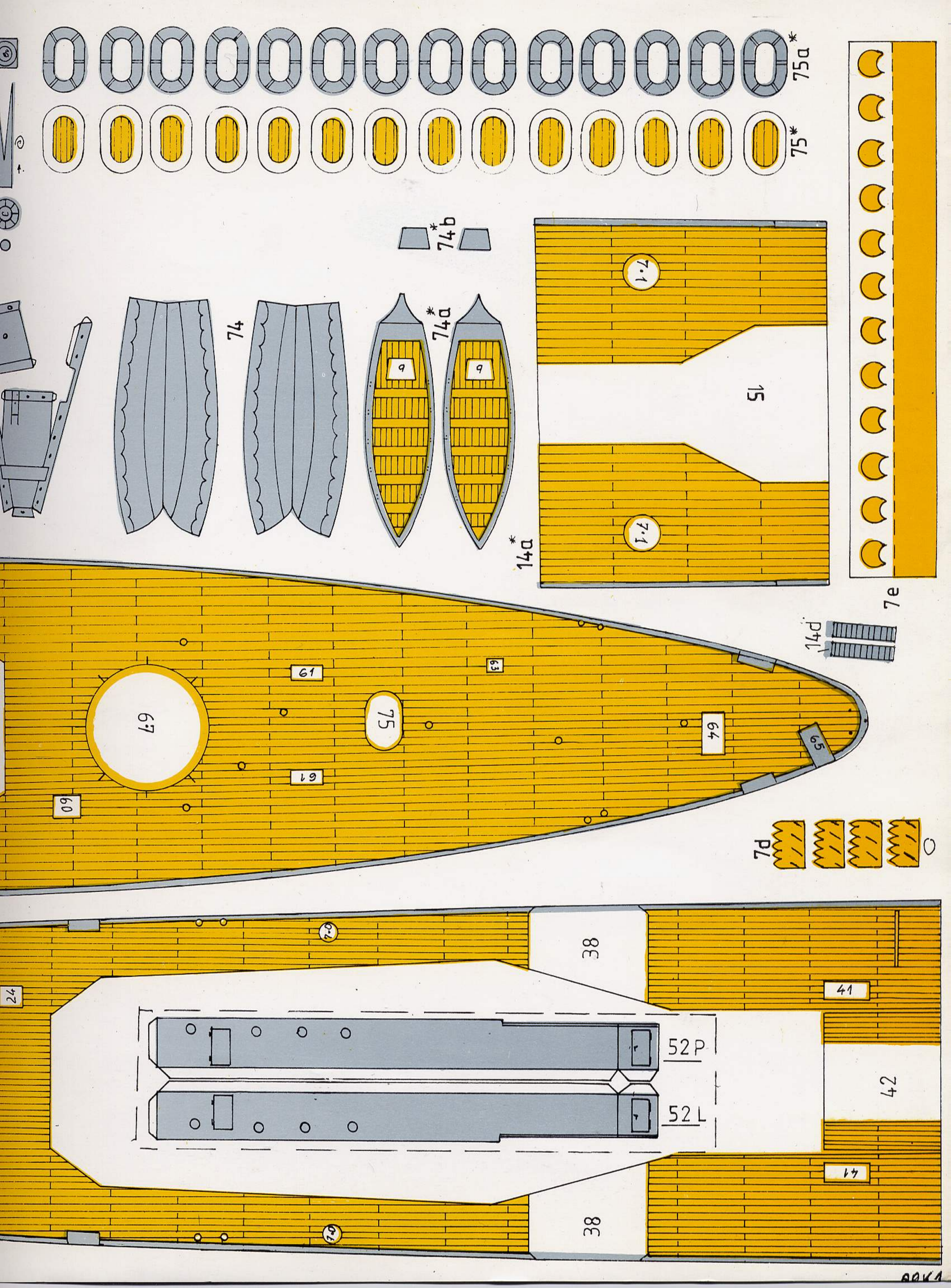

D1

20-

19

11a

11

D2

吊吊吊

D13b	D13b	D13b	D13b
D13d	D13d	D13d	D13d

D13c

D10

D7

D6

D9

D8

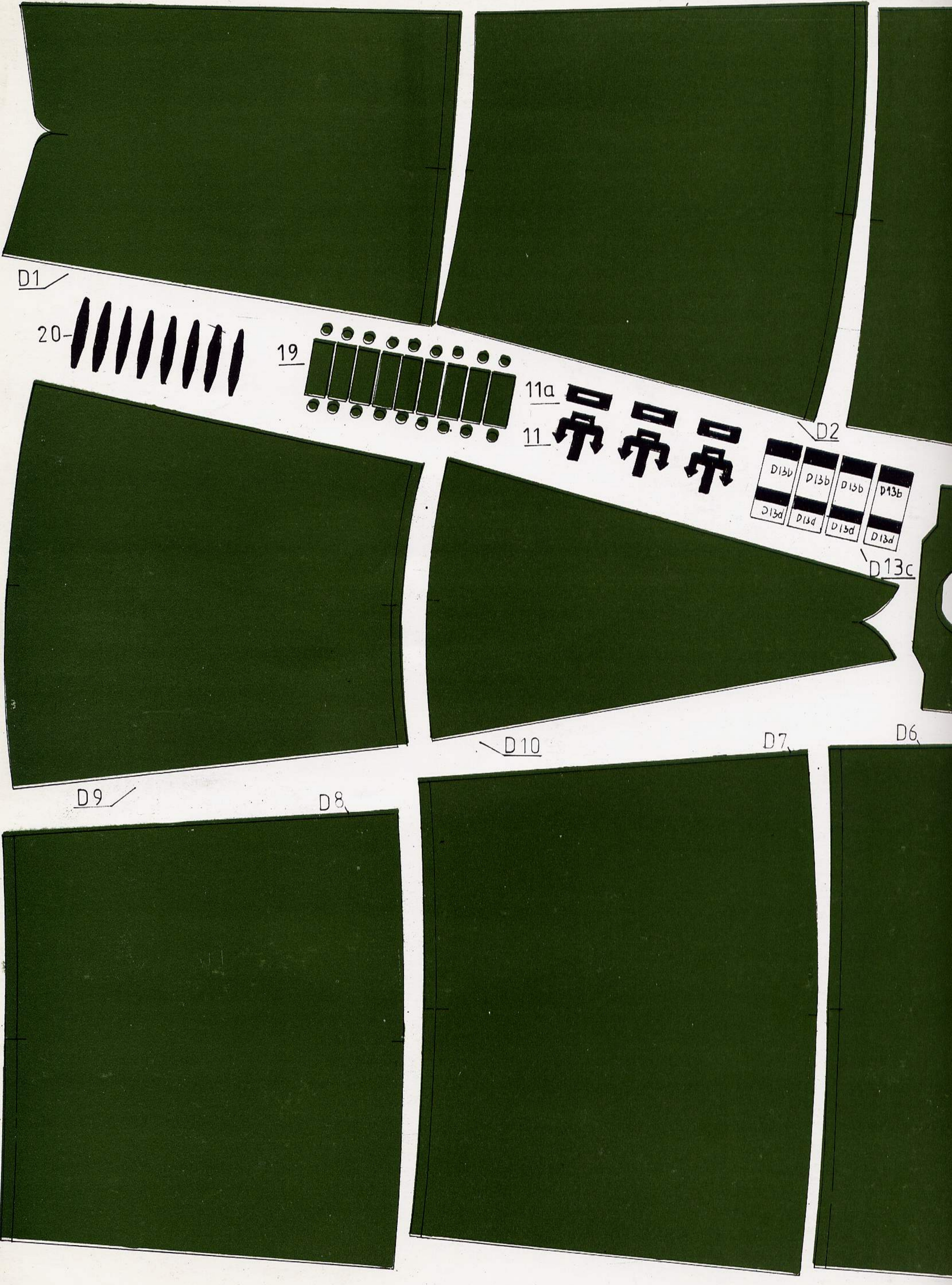

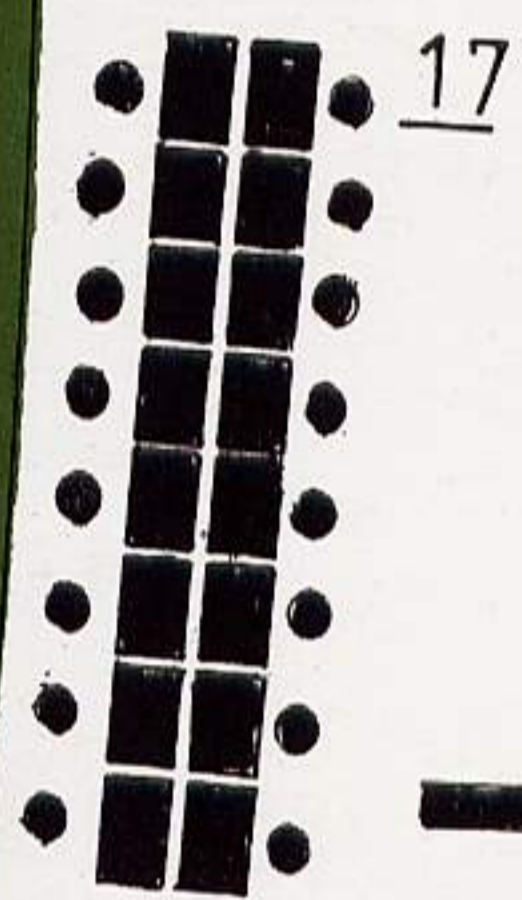
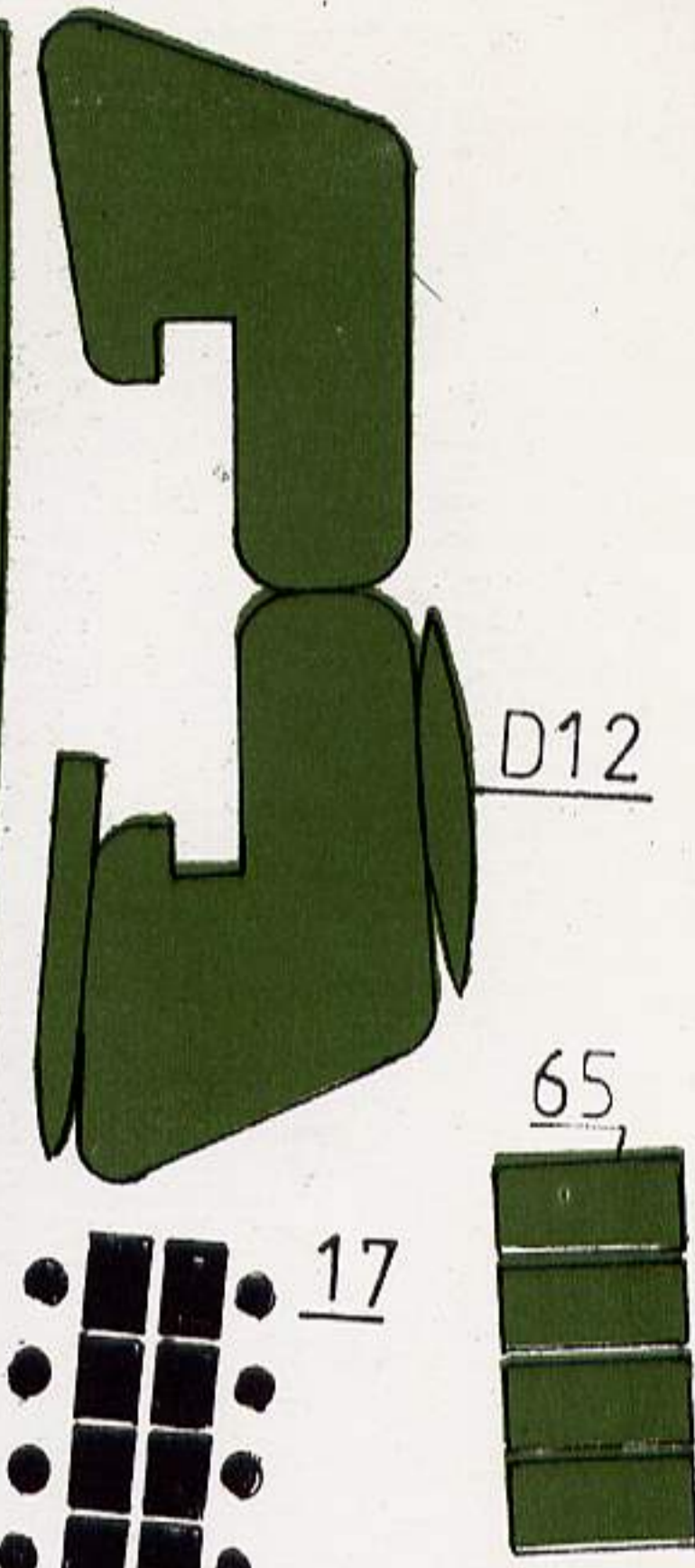
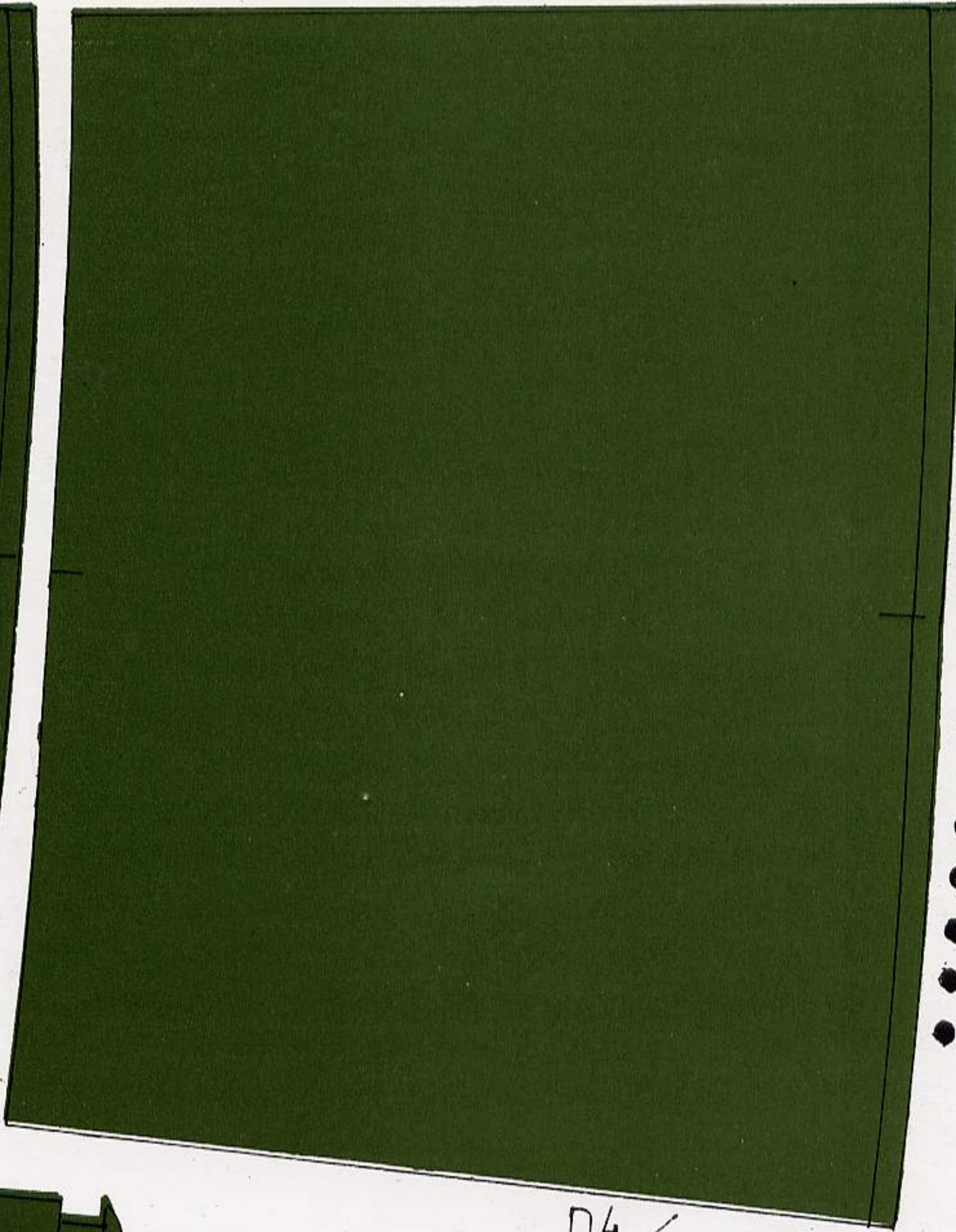
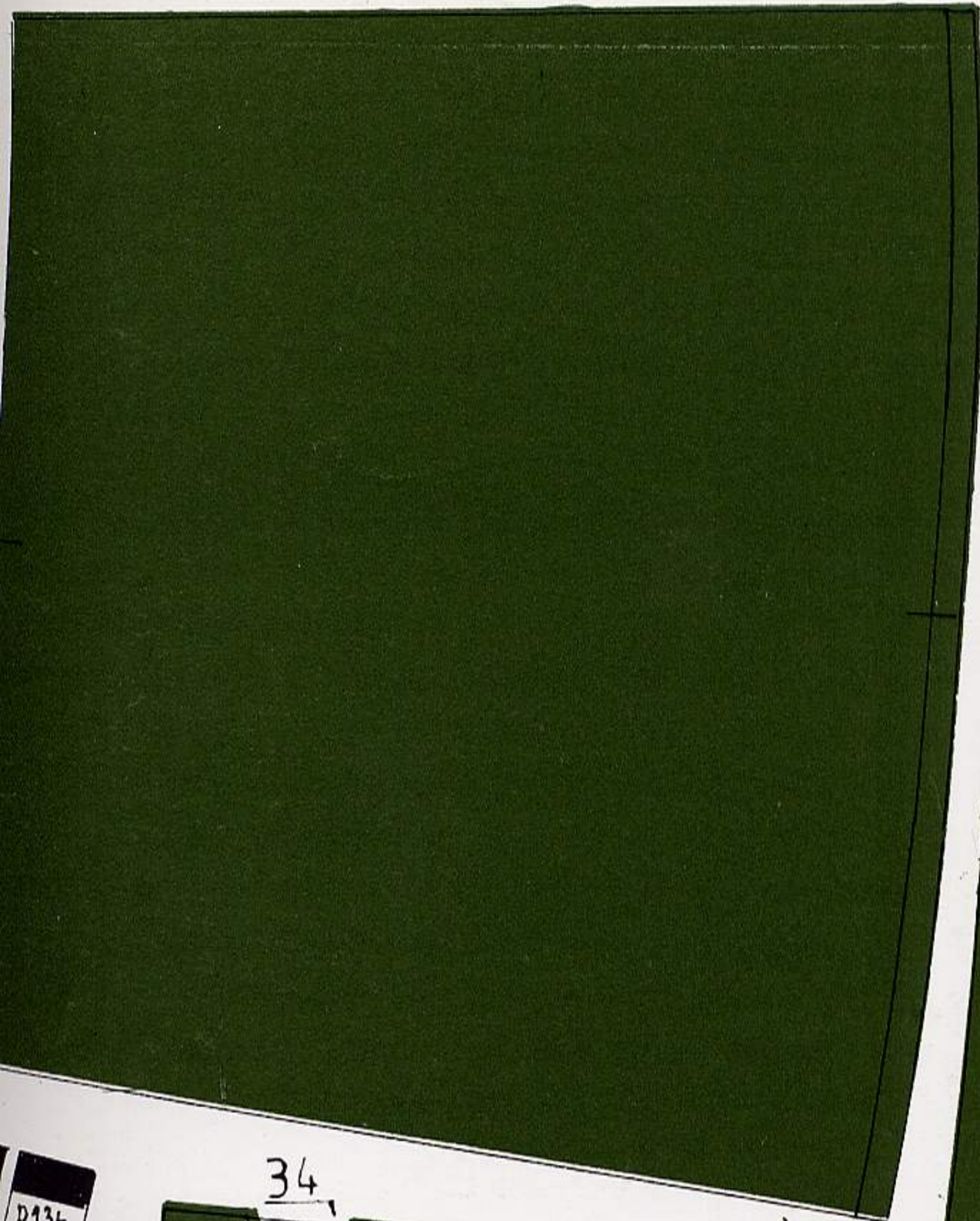

D13b
D13d
D13c

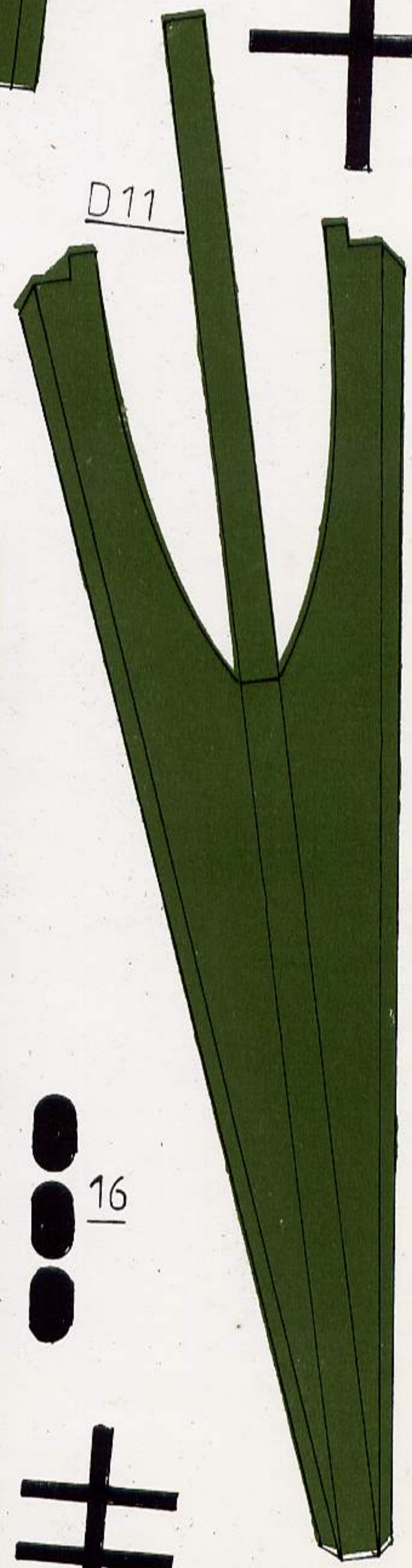
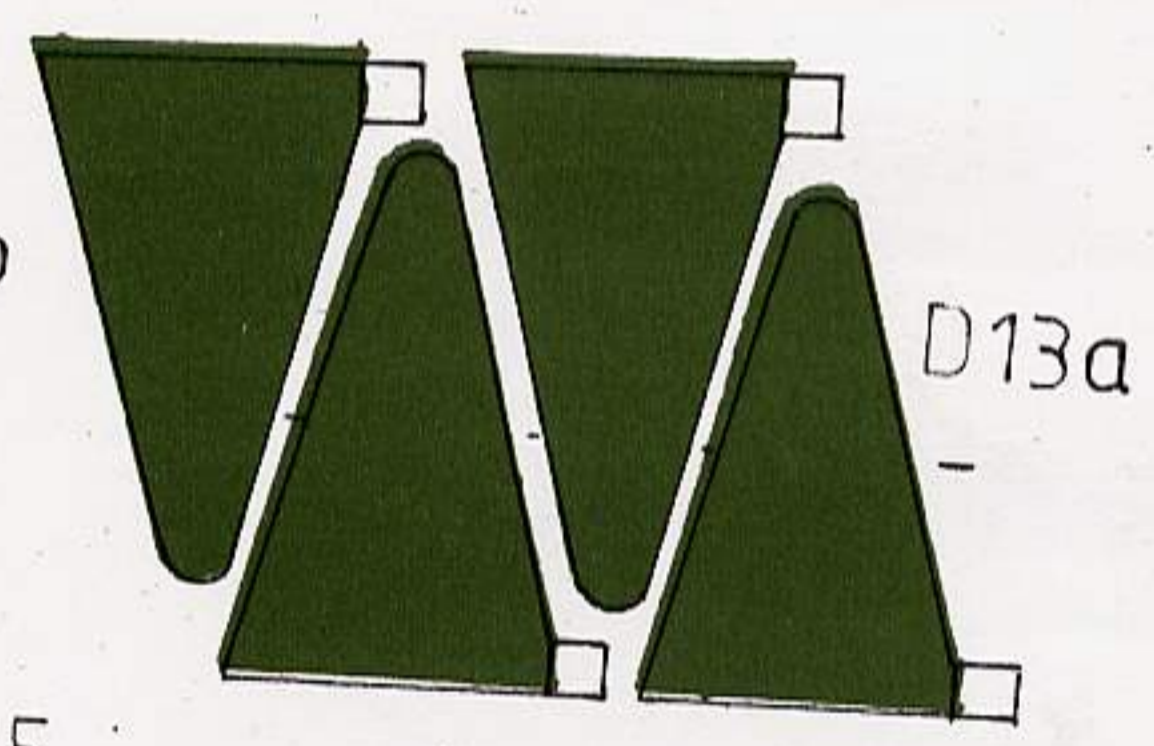
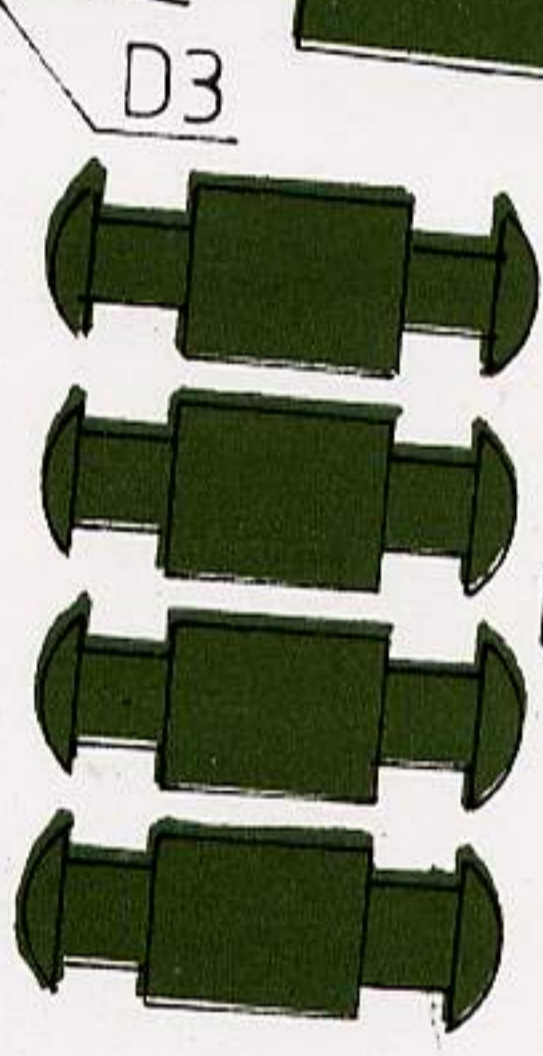
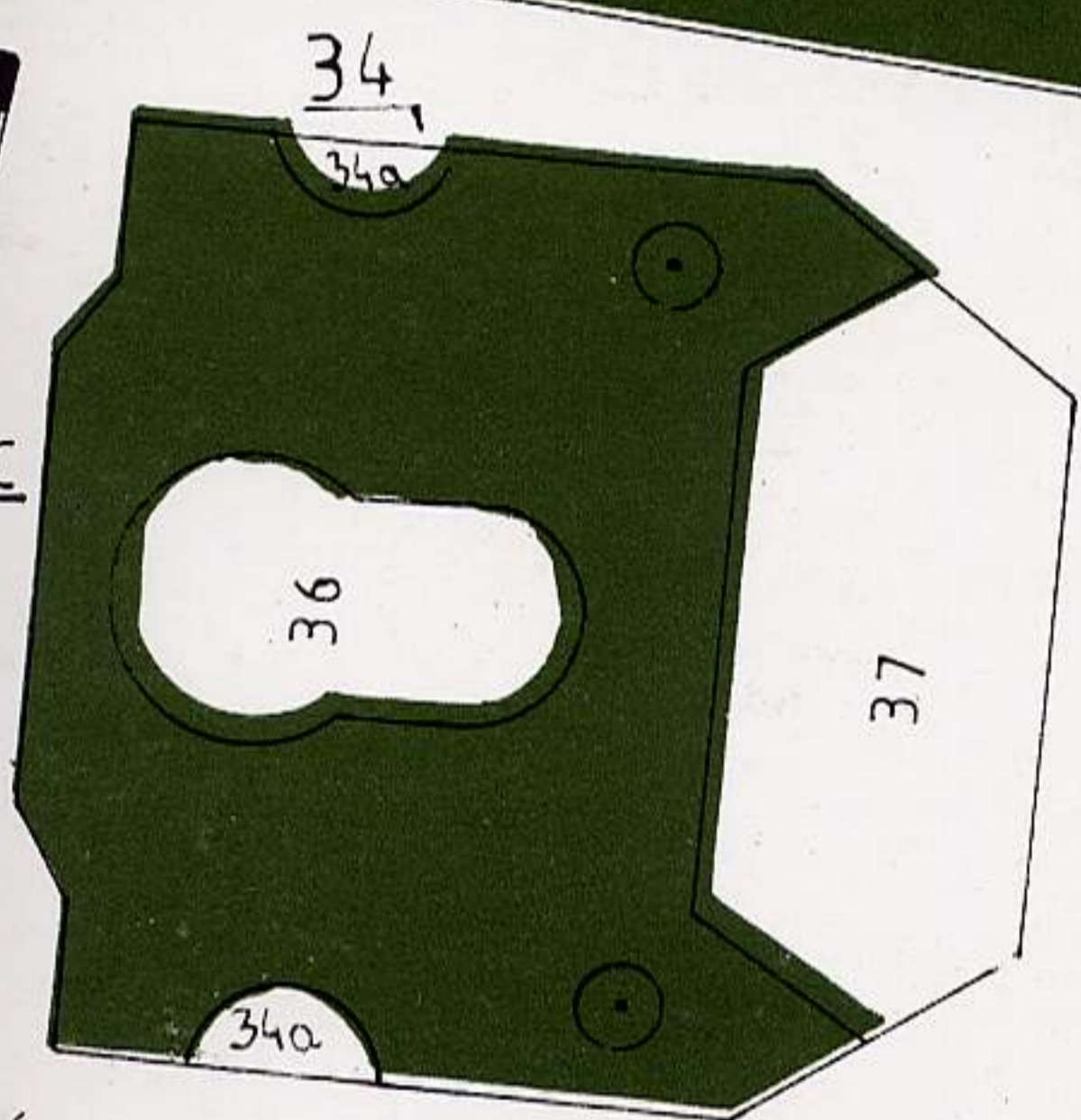

D6

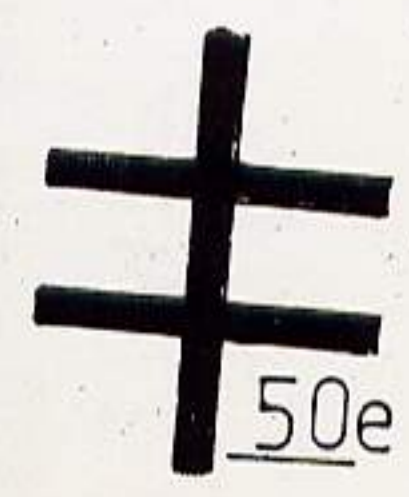
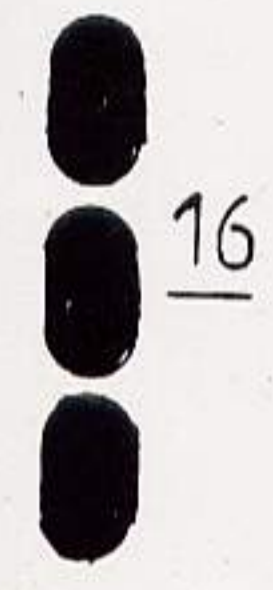
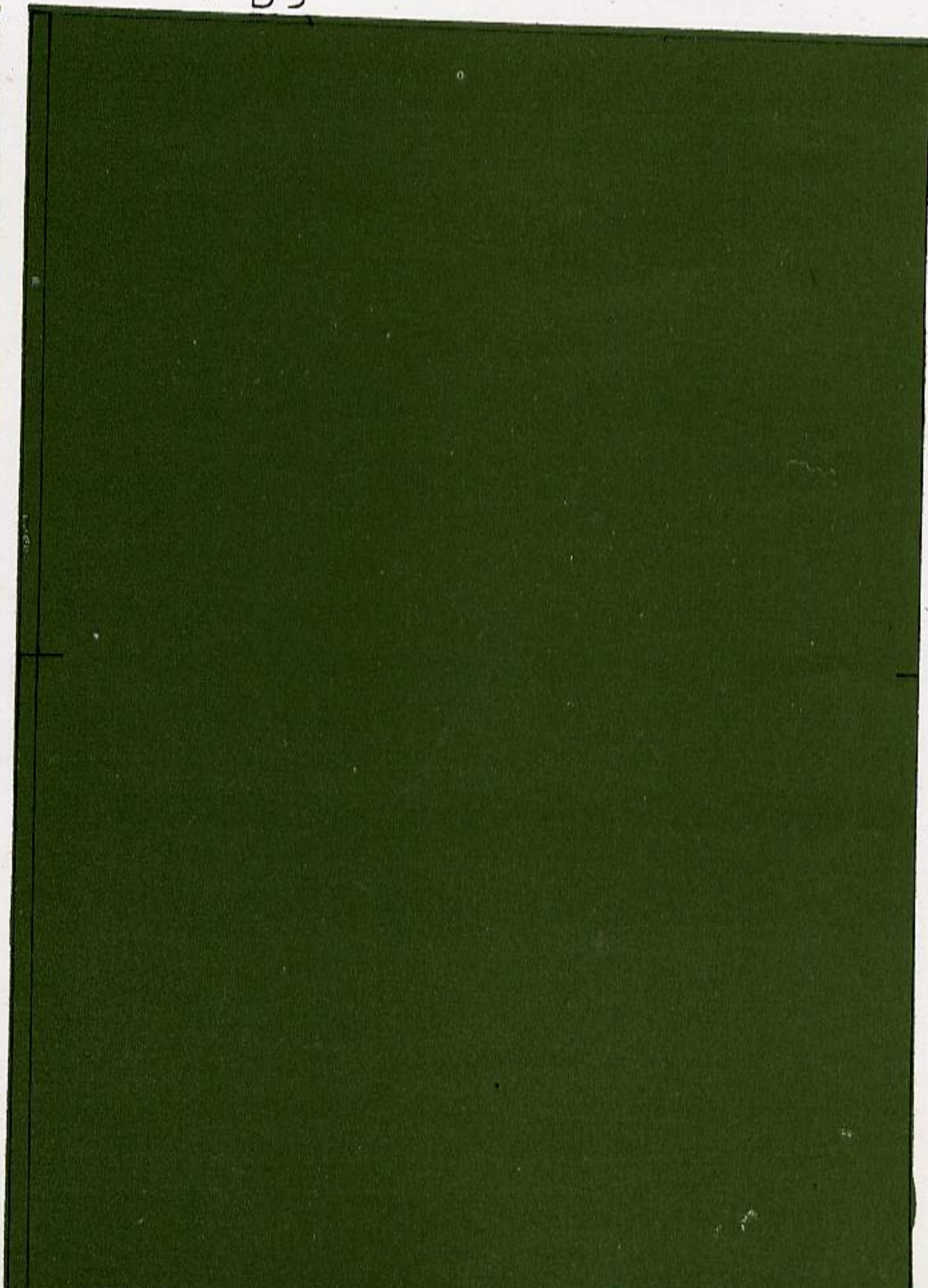
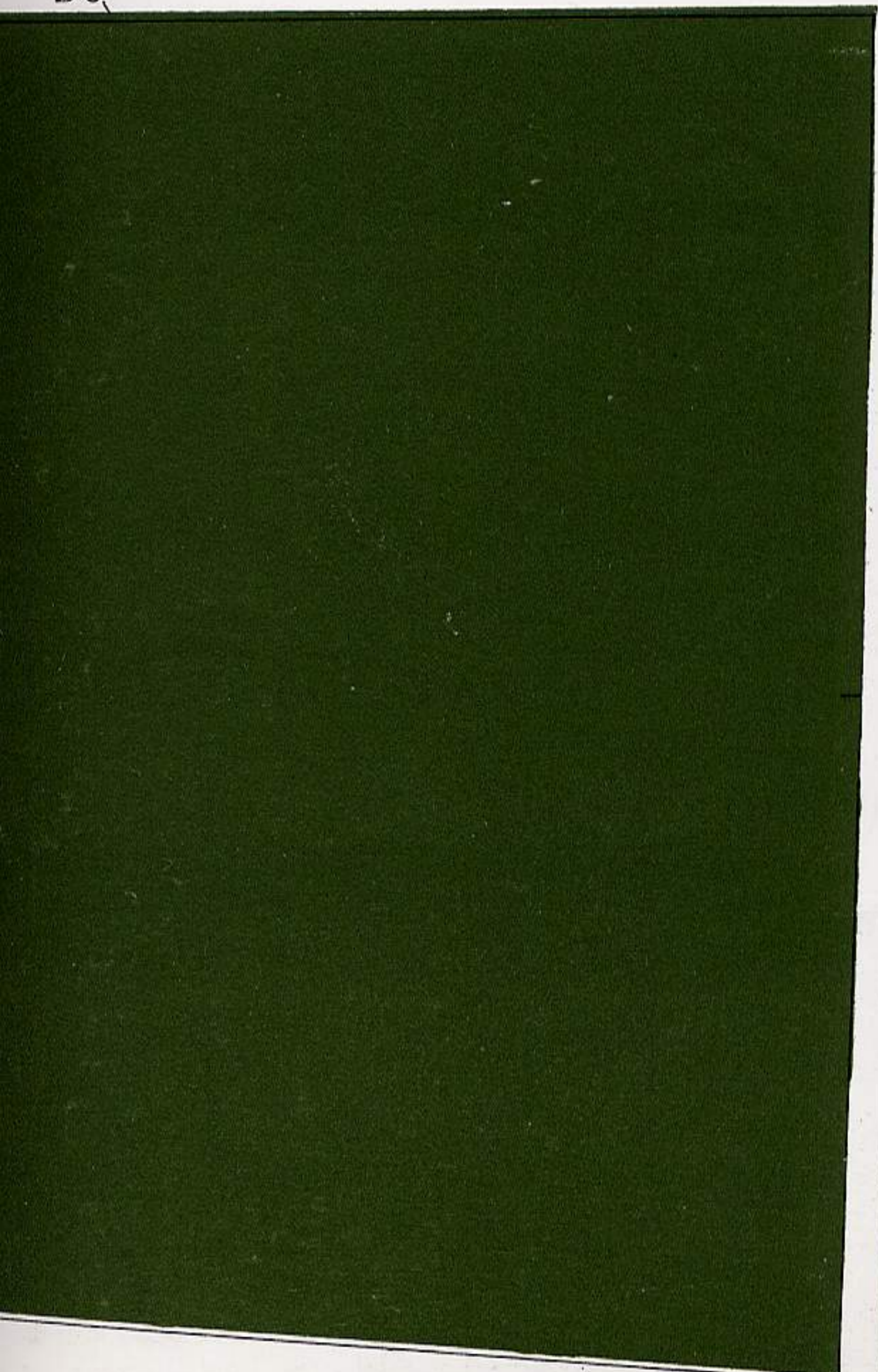

□

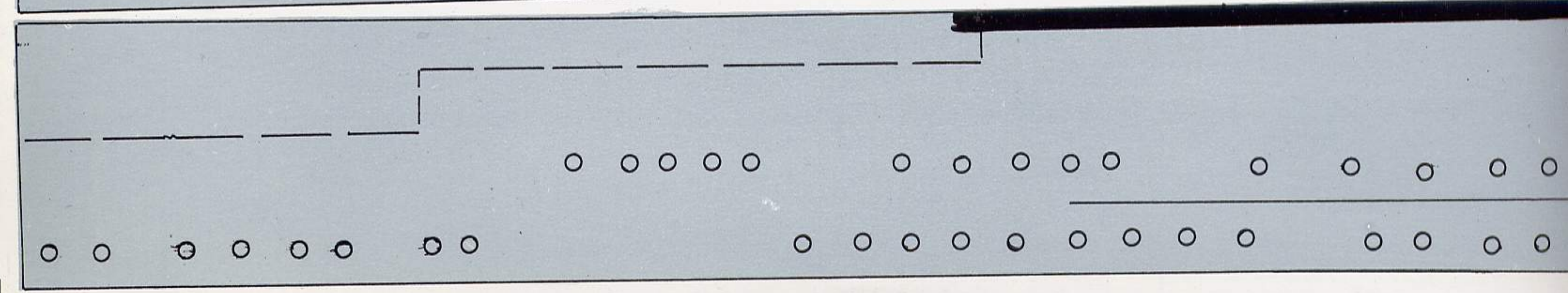
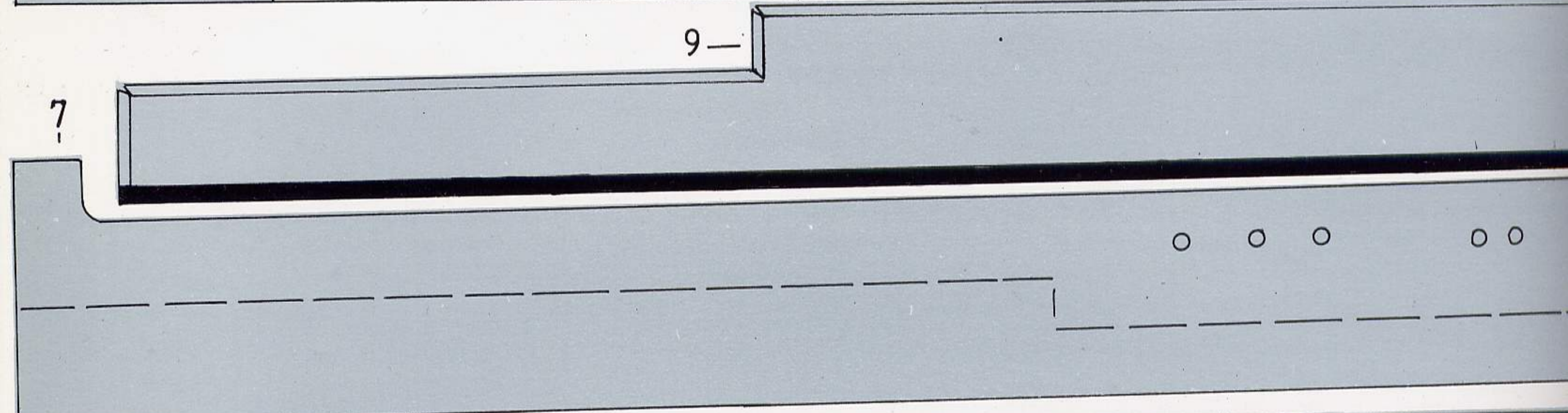
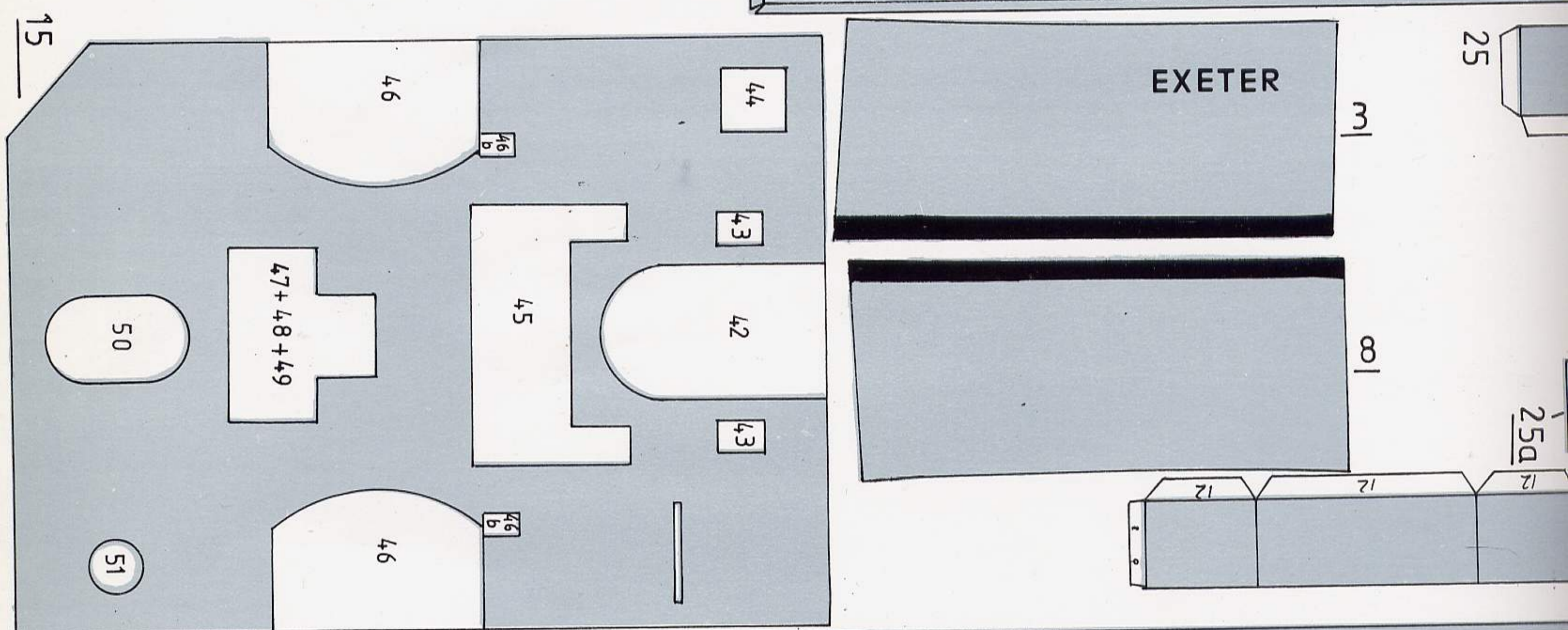
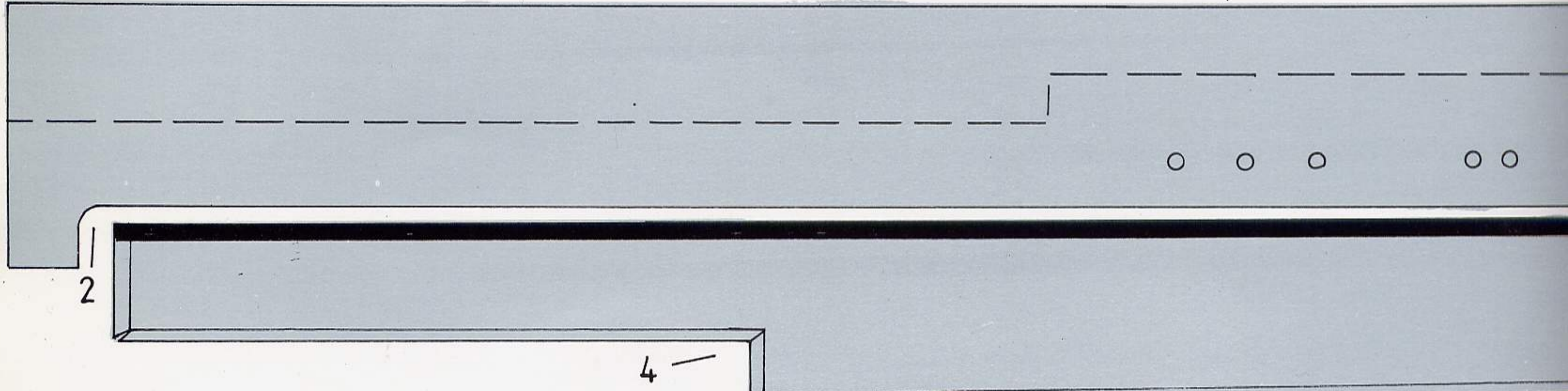
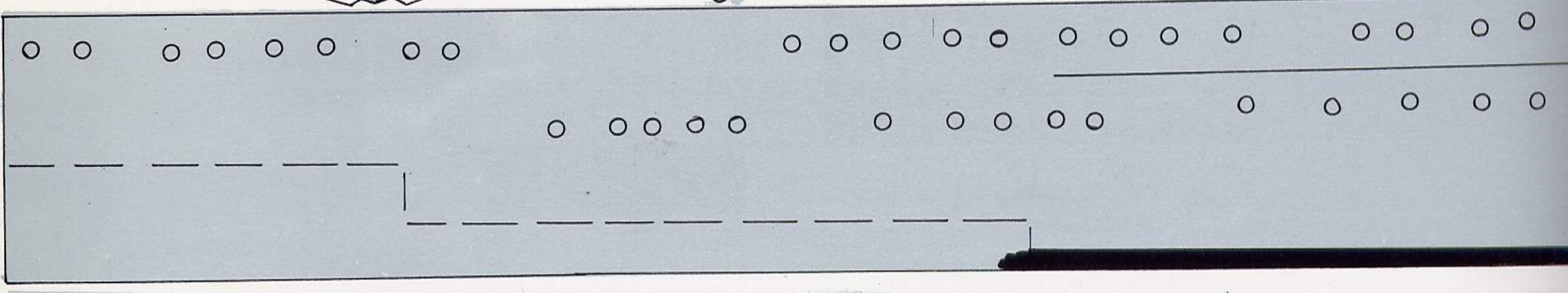
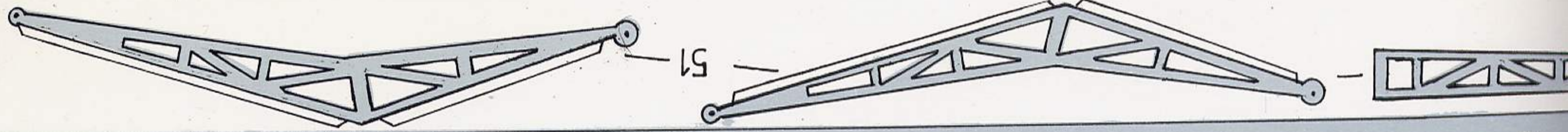

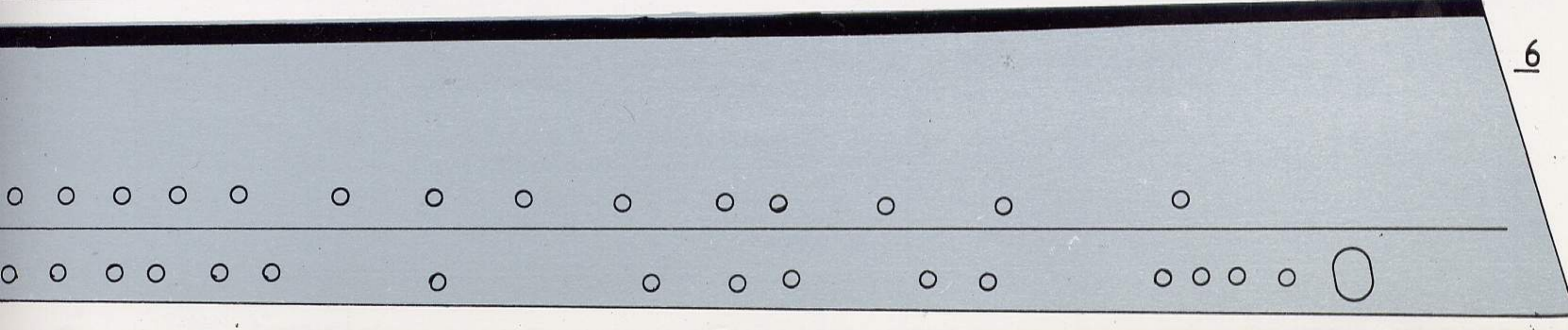
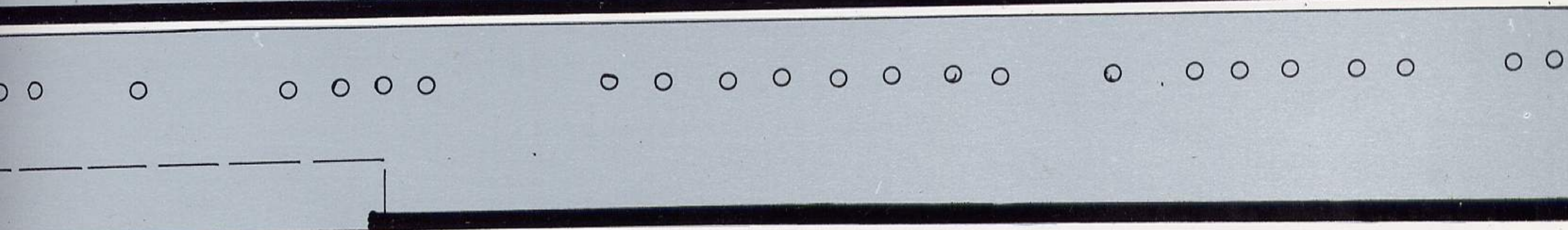
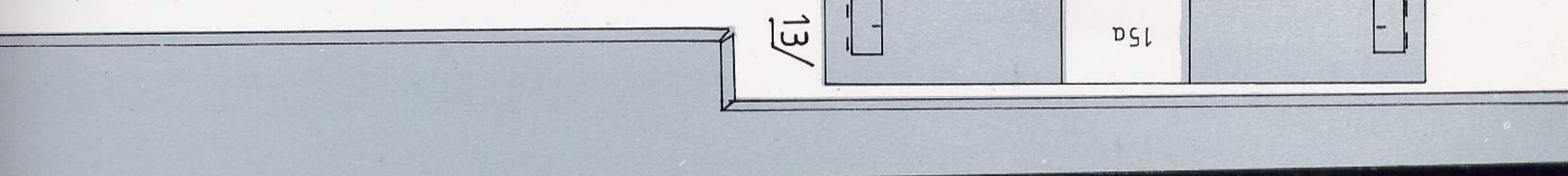
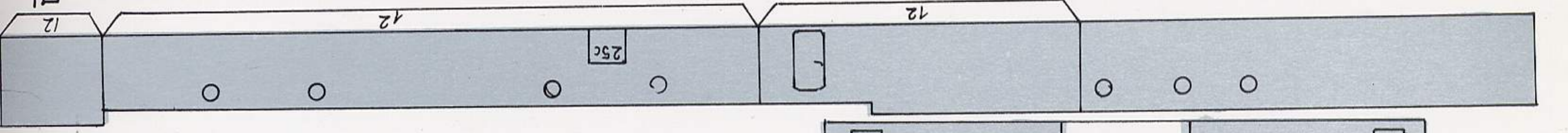
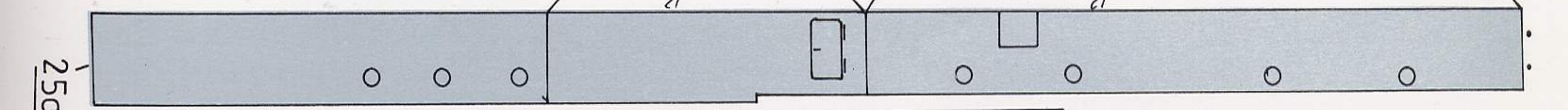
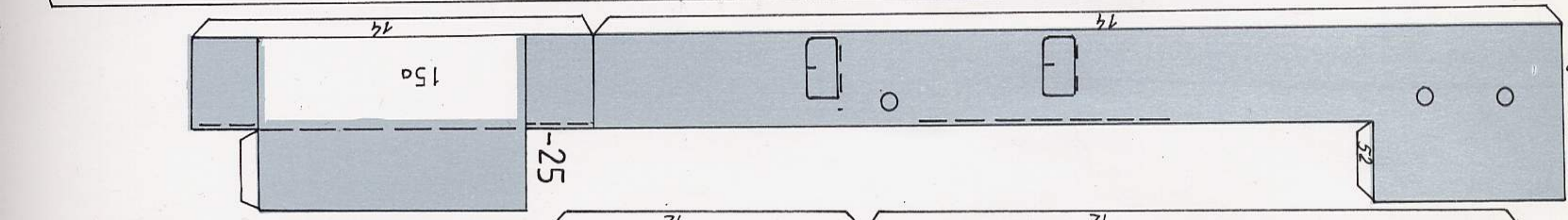
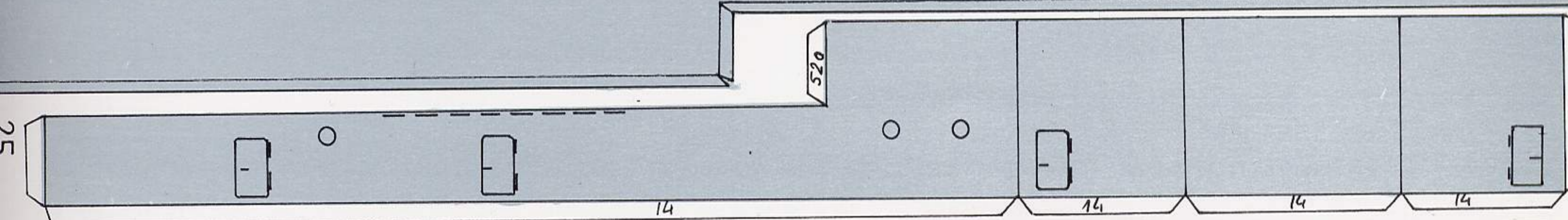
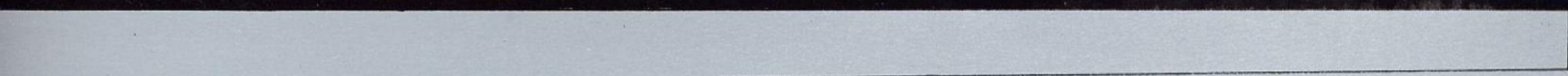
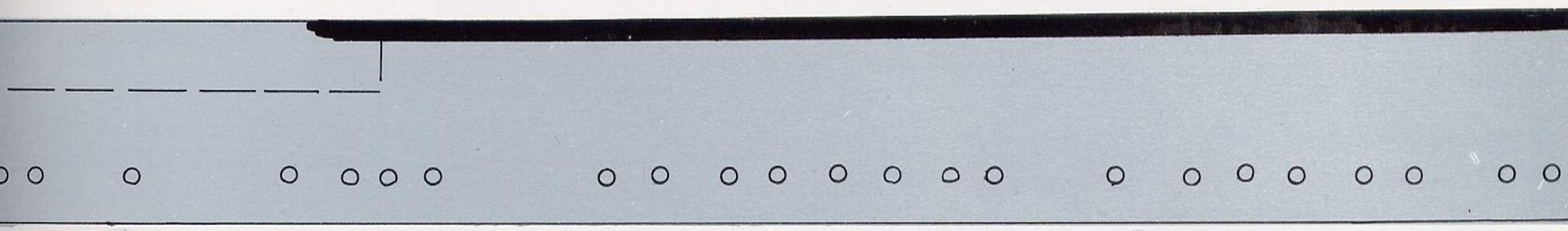
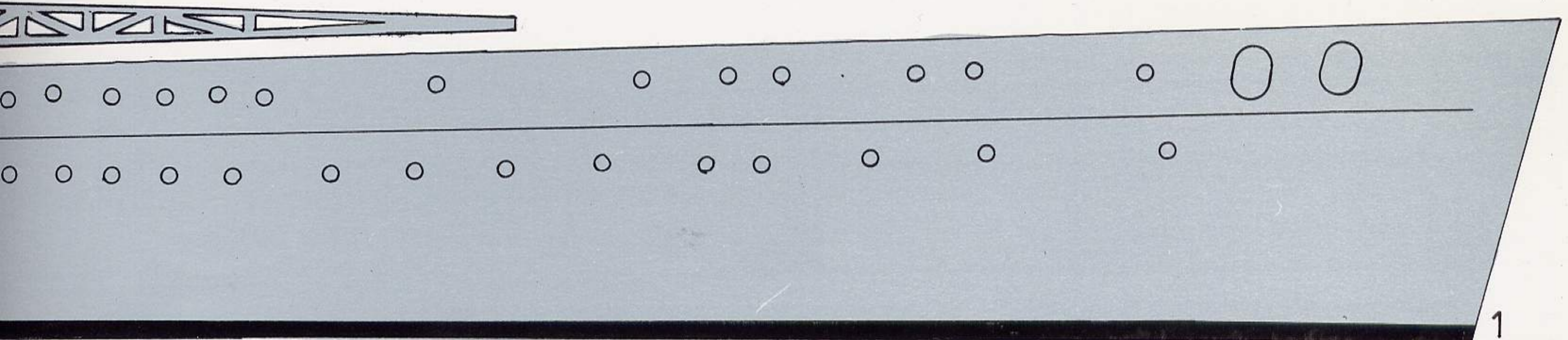

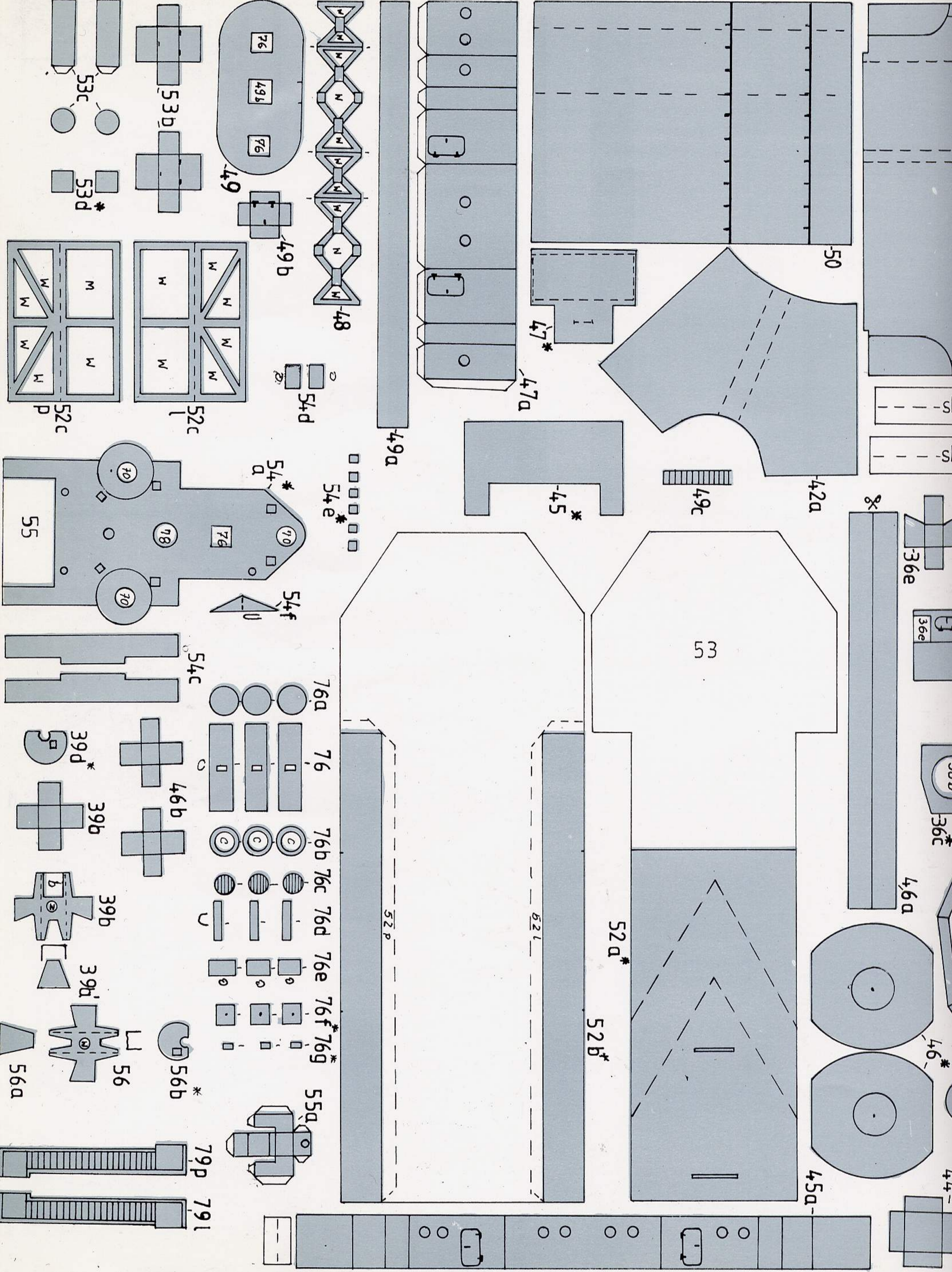

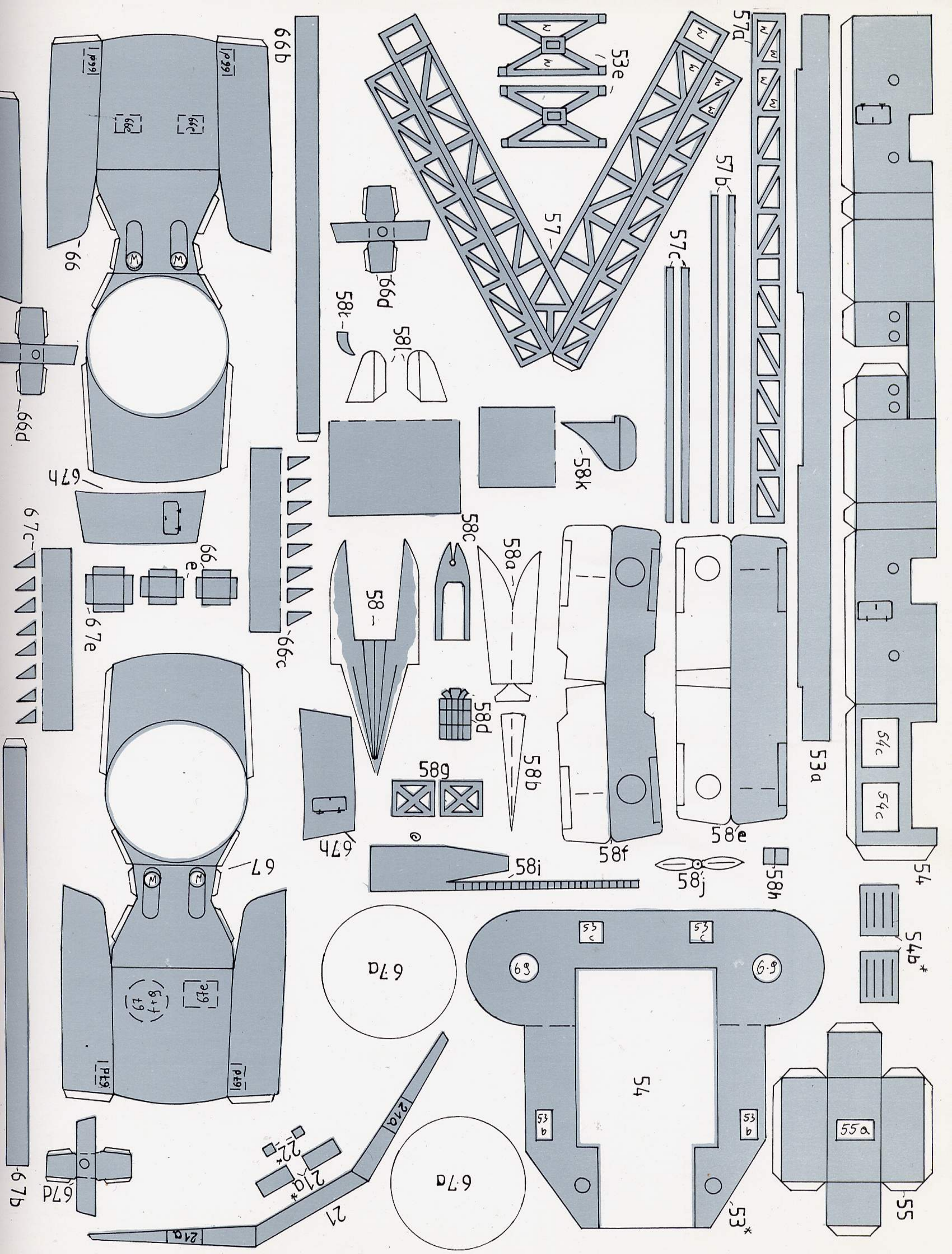

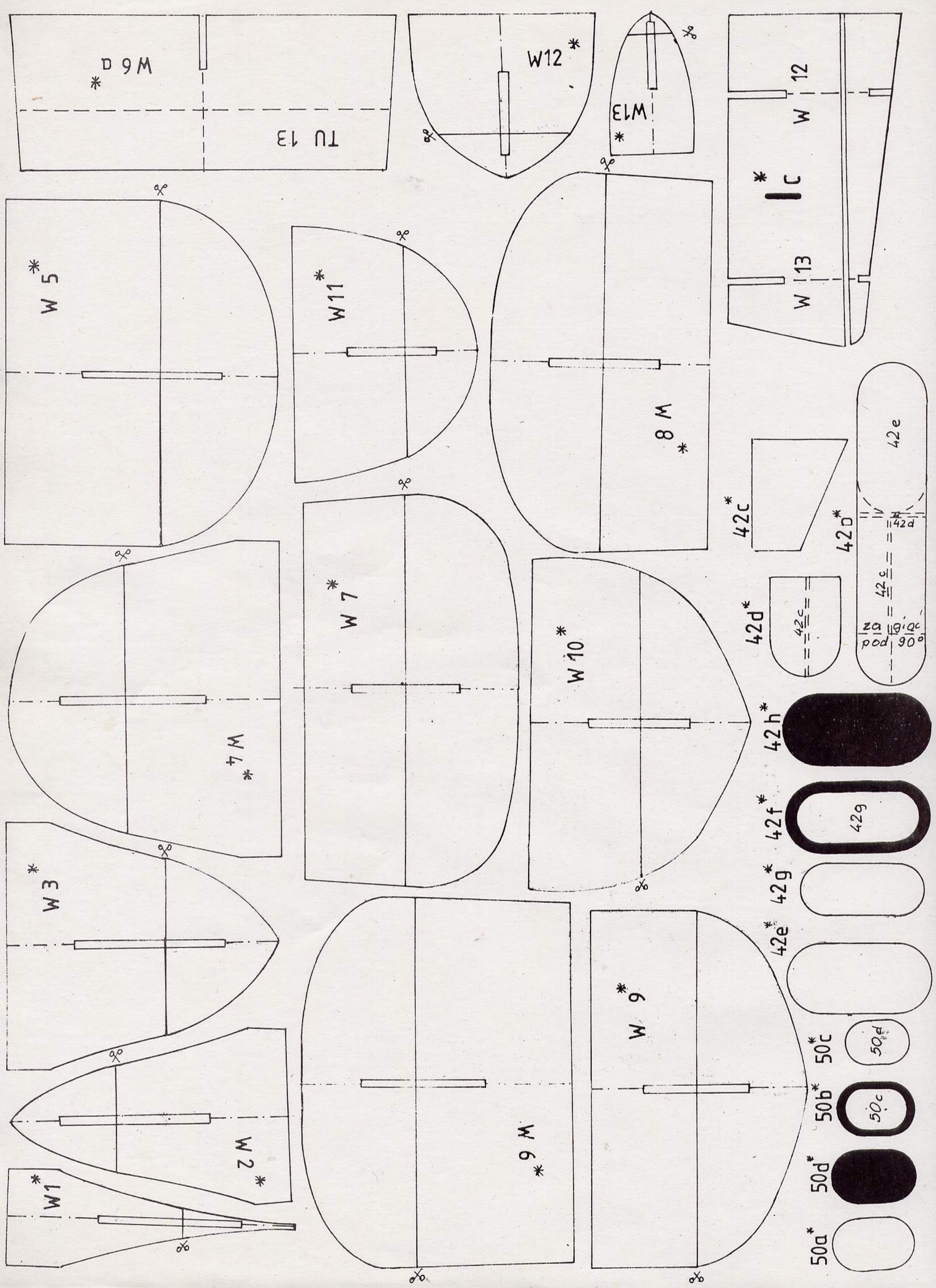

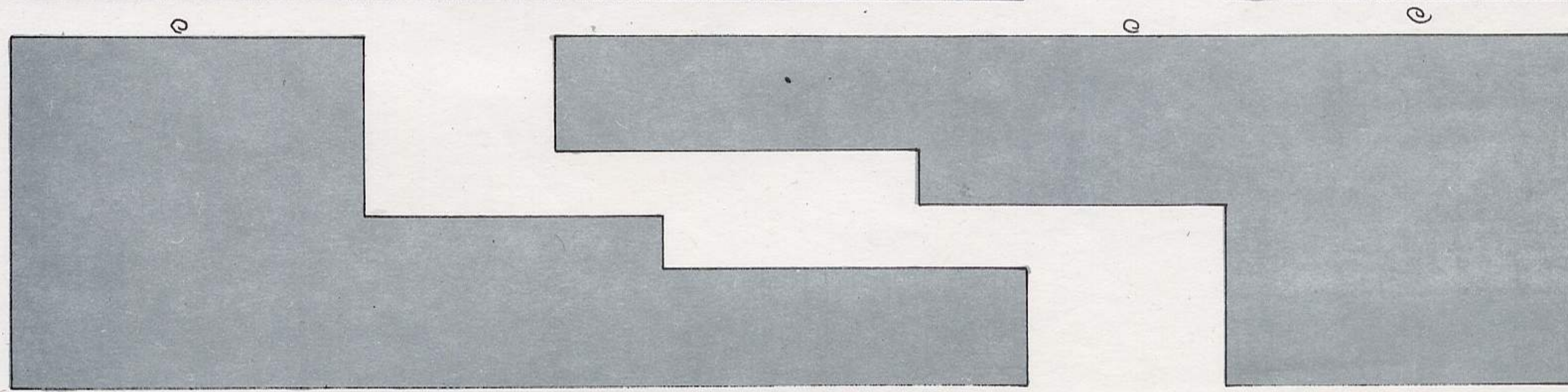
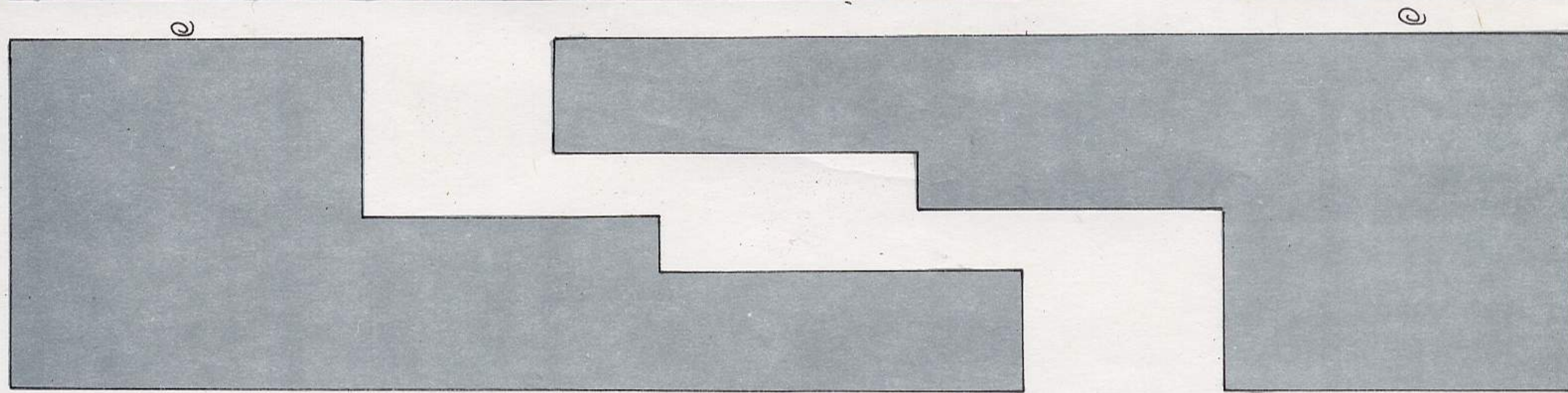
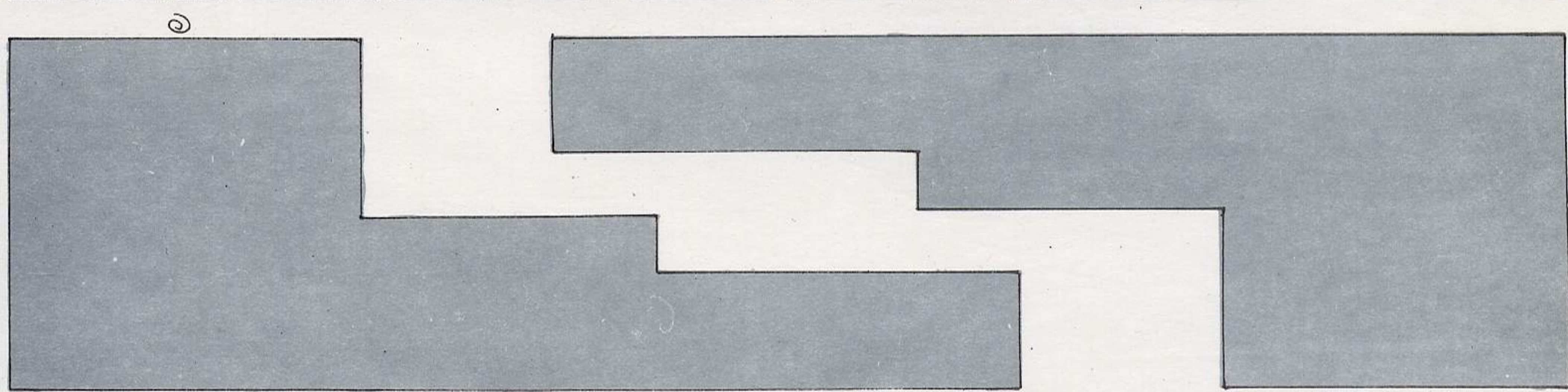
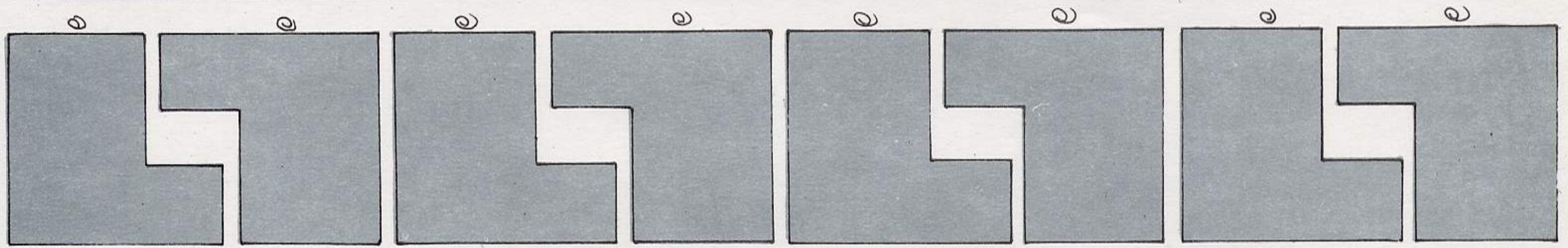
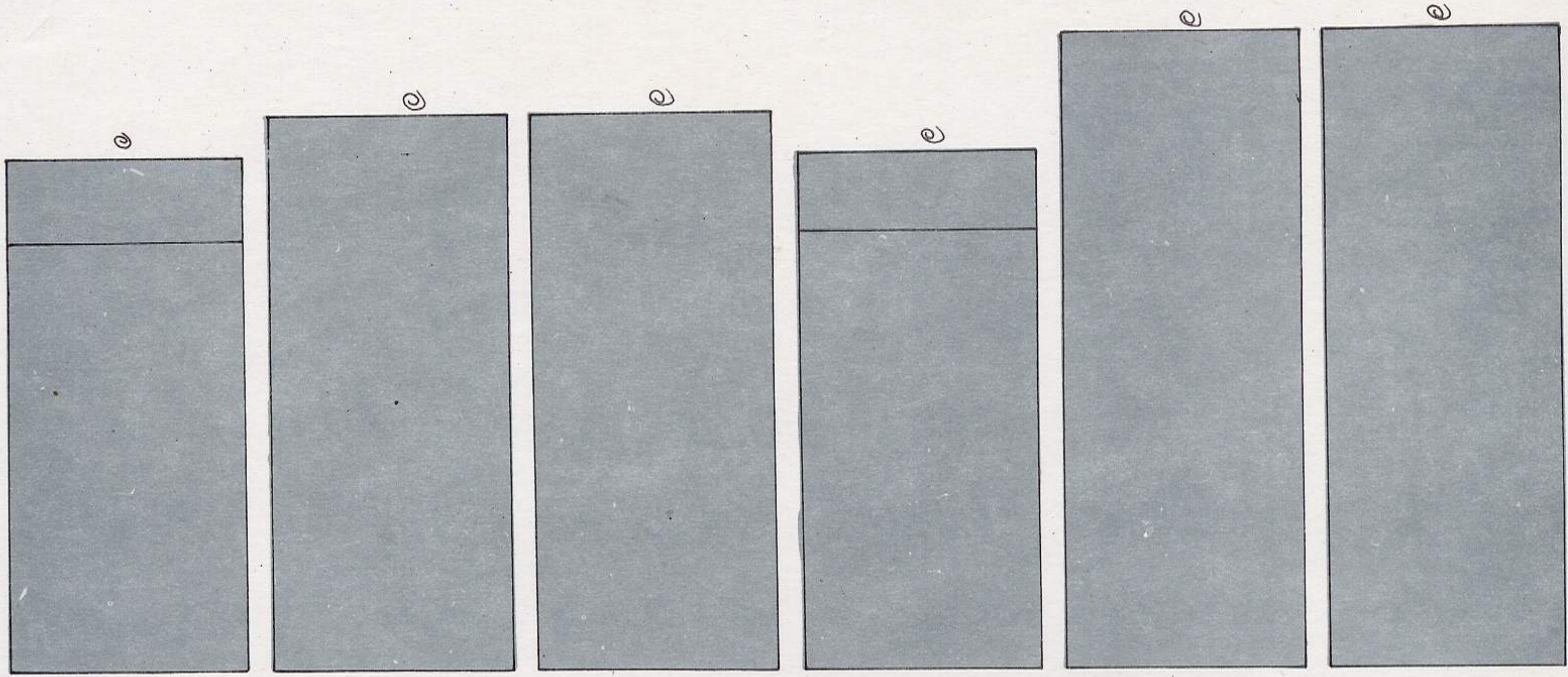

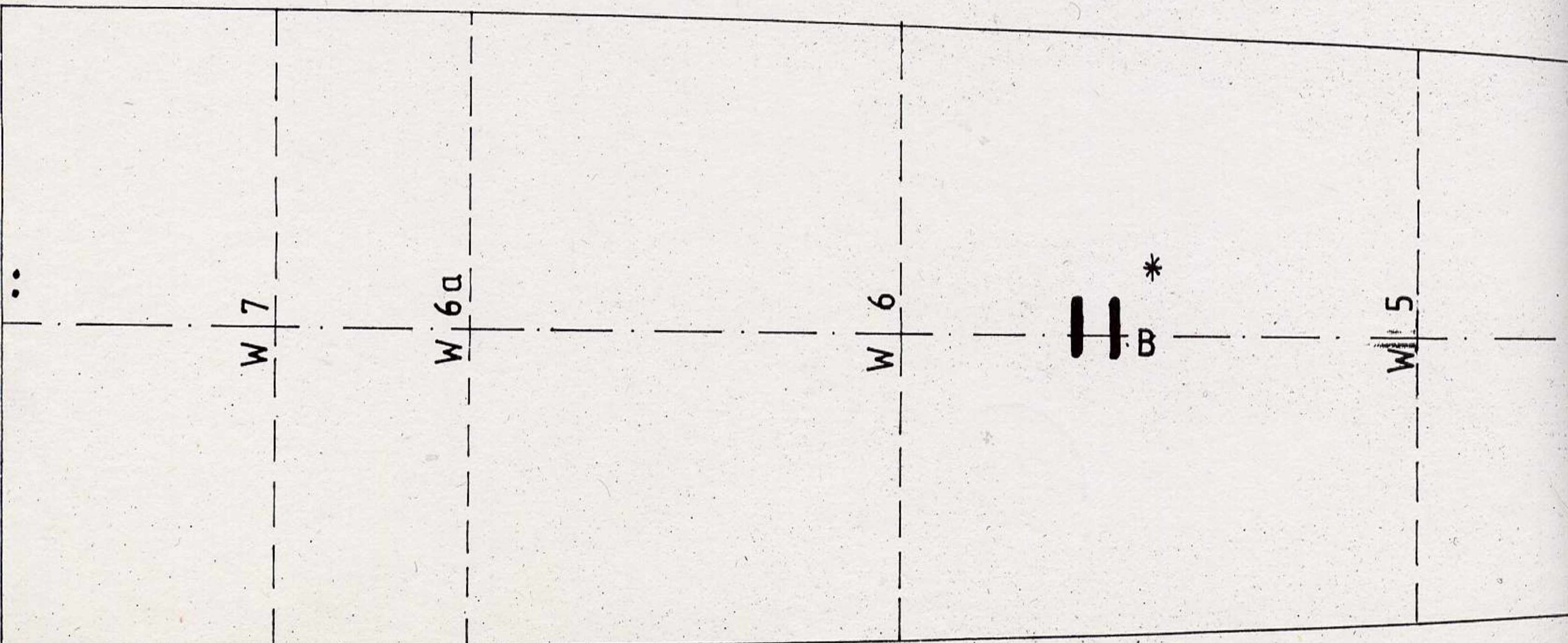
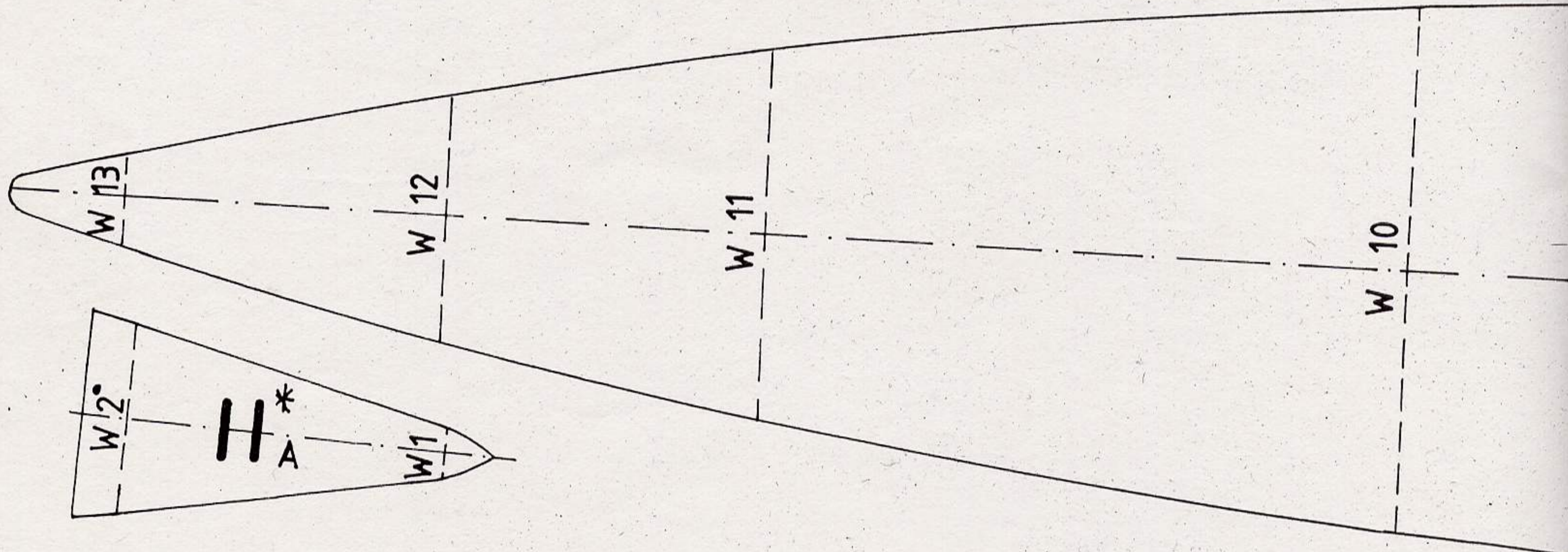
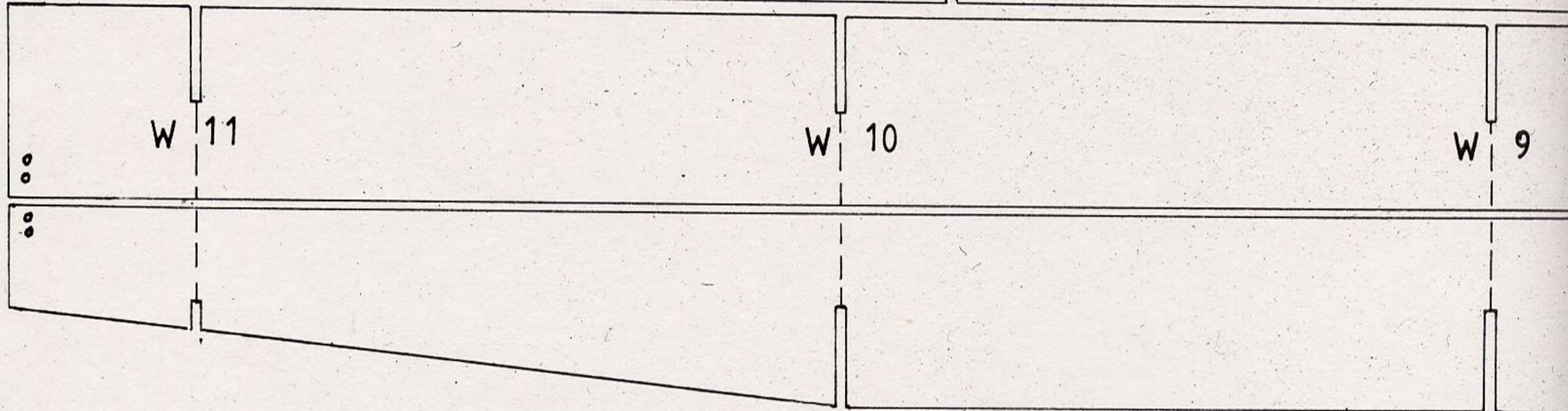
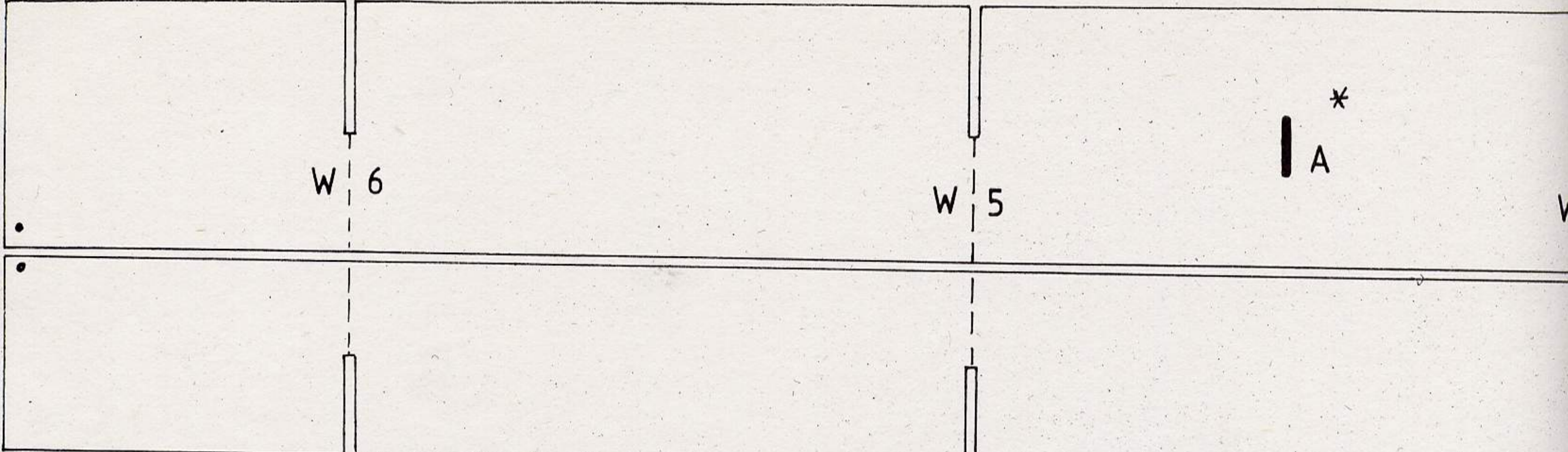

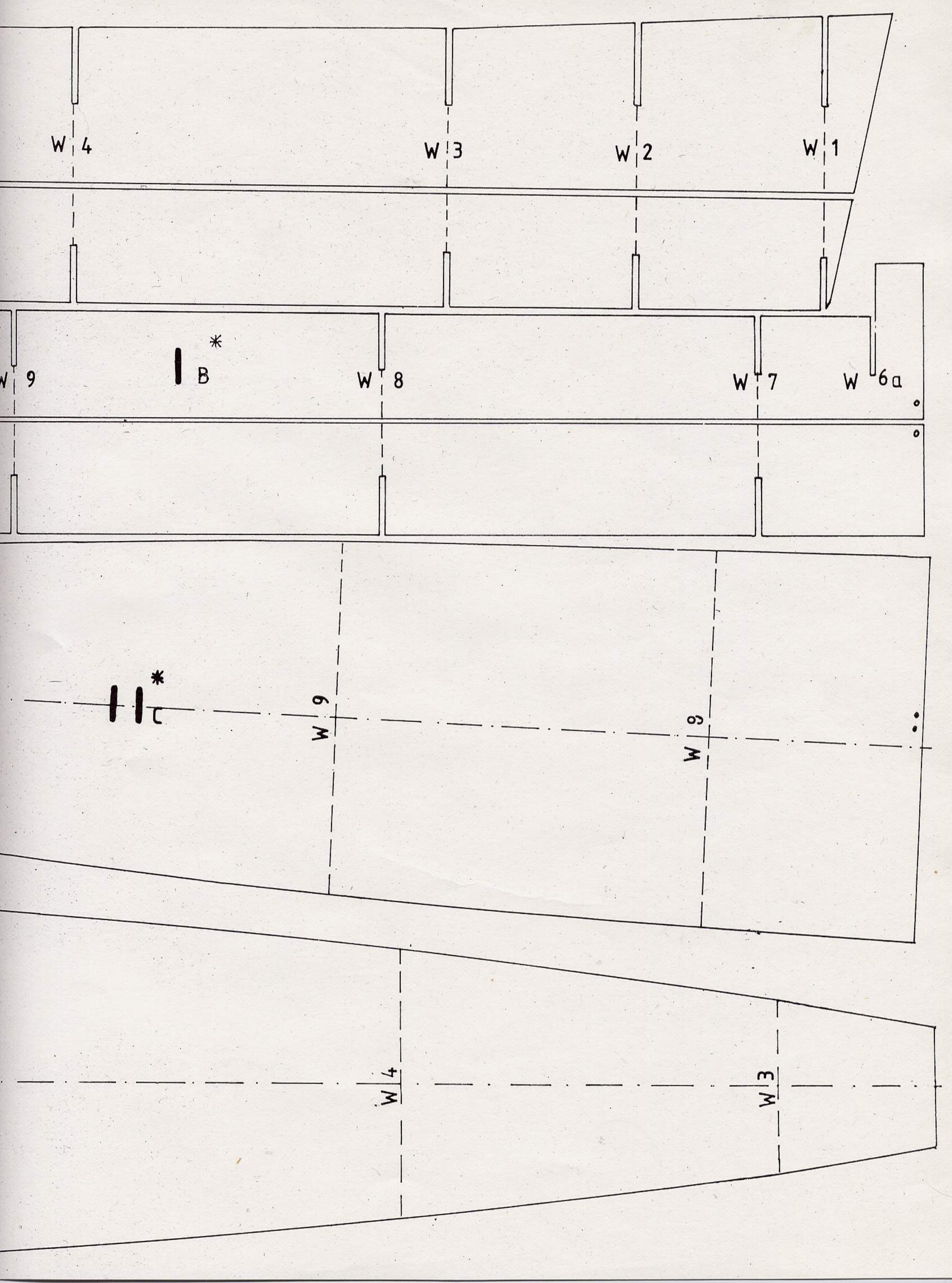

MODEL KARTONOWY 1:200

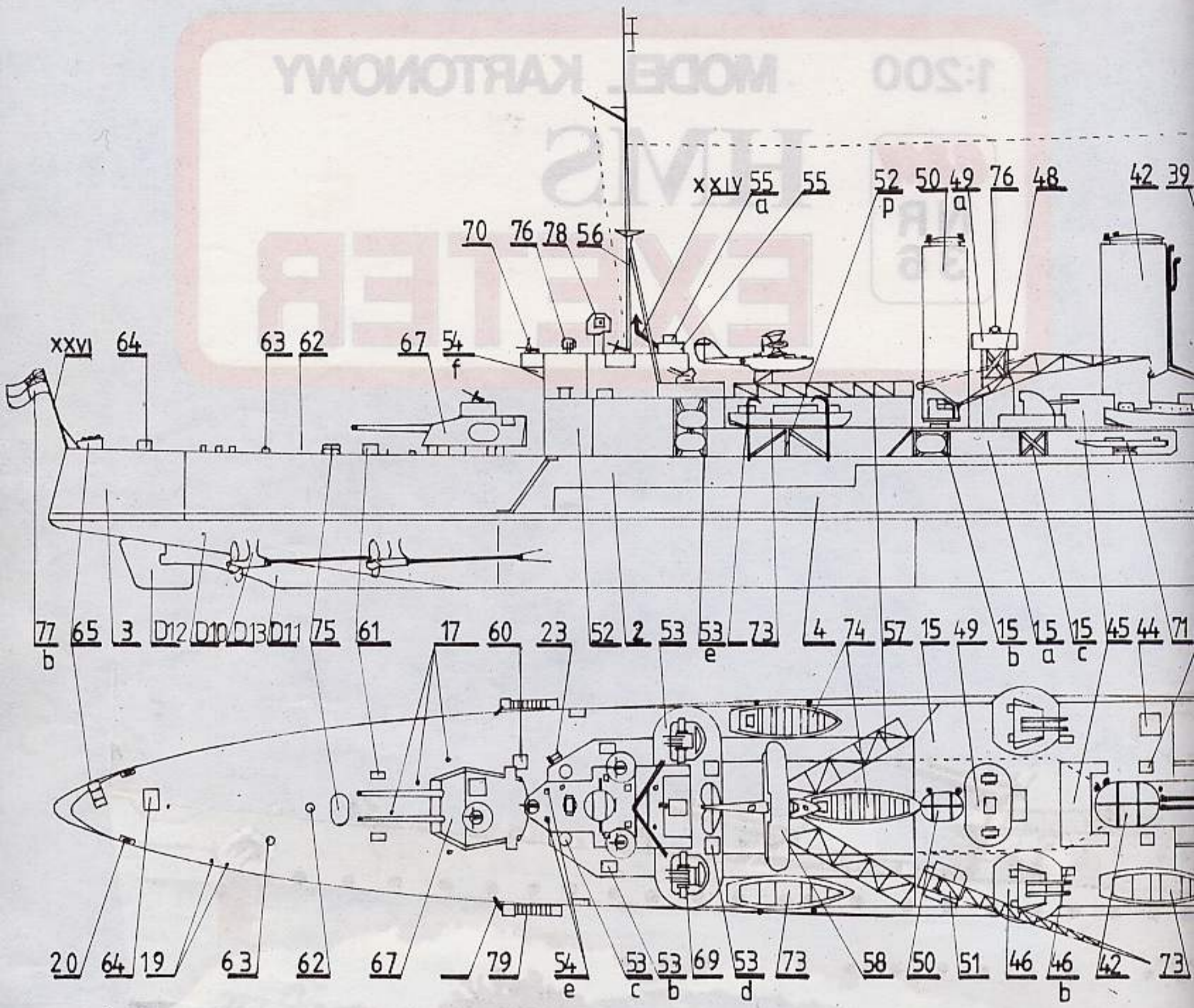

I A B C

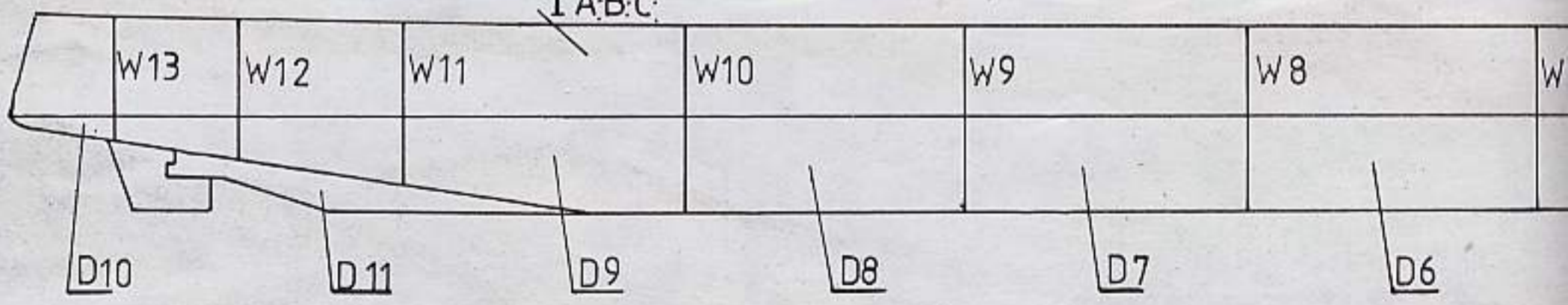

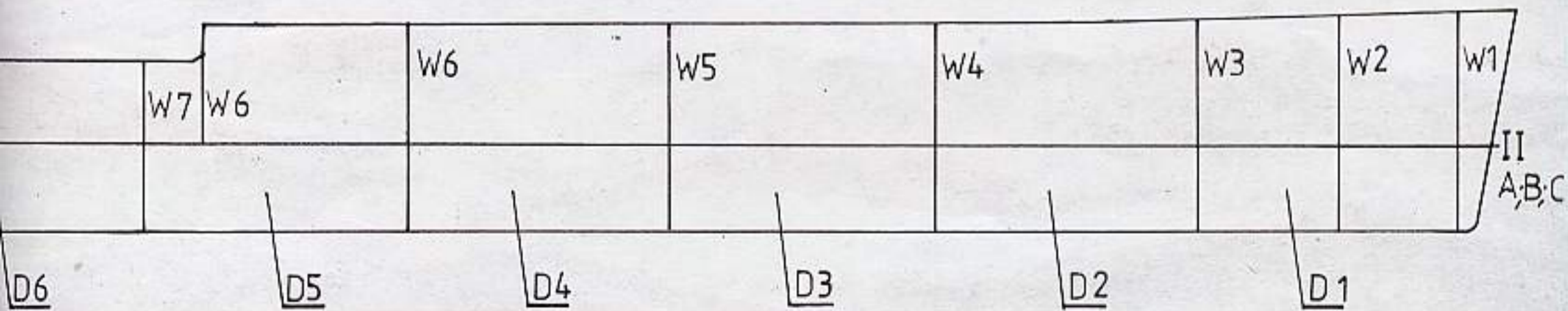
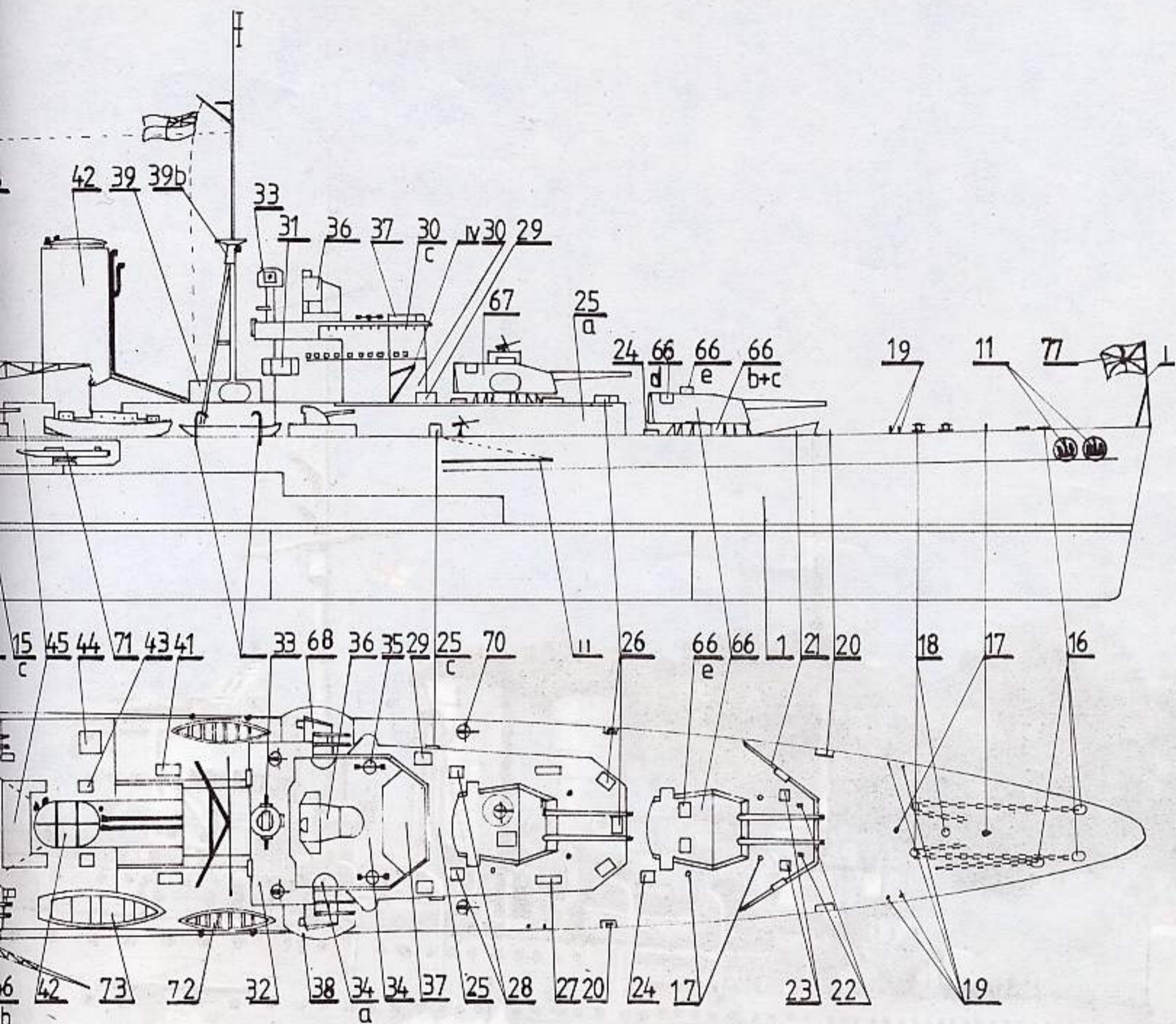

HMS EXETER

Wodowany 18.07.1929 r.

Od początku II wojny oddelegowany na południowy Atlantyk, przeciwko działającym tam niemieckim pancernikom kieszonkowym „Admiral Graf Spee” i „Deutschland”. Działając w zespole z „Ajaxem” i „Achillesem” odnajdują „Admirala Graf Spee”. W bitwie pod La Plata niemiecki korsarz zostaje ciężko uszkodzony i nie mogąc oderwać się od przeciwników decyduje się na samozatopienie. ciężkie uszkodzenia są także na „Exeterze”. W trakcie remontu zostaje także przebudowany, otrzymując nową wieżę dowodzenia. Od lutego 1942 r. zostaje oddelegowany na daleki wschód by tam bronić interesów brytyjskich. Zatopiony został w dn. 1.03.1947 r. na morzu Jawajskim przez zespół japońskich okrętów (Nachi, Hugaro, Myoko, Ashigara).

Dane techniczno - taktyczne

Wyporność: 8390 t

wymiary: długość 175,3 m

szer. 17,7 m

zan. 5,2 m

Moc maszyny 80 000 KM

Prędkość 30W

Załoga 600 ludzi

Uzbrojenie: 6 dział 203mm

8 dział 102mm p. lot.

8 dział 40mm p. lot. / 2x4

8 dział 20mm p. lot. / pojed.

6 szer. torp. 533mm / 2x3

1 katapulta - wodosamolot „Walrus”

Pancerz: burtowy - 76mm

pokładowy - 51mm

art. gł. - 51mm

Uwagi o wykonaniu modelu.

Model nie należy do trudnych, ale jak każdy model okrętu jest pracochłonny i wymaga od wykonawcy cierpliwości. Zalecany jest dla modelarzy, którzy już mieli do czynienia z modelami okrętów. Każdy modelarz ma swoje ulubione kleje, narzędzia, sposoby wykonania dlatego nie będą ingerował w te sprawy.

Pracę nad modelem rozpoczynamy od kadłuba, którego sposób wykonania nie odbiega od sposobów wykonania innych kadłubów, tzn. budujemy szkielet, oklejamy część podwodną, następnie burty, podkłady. Śruby i wały śrub wykonane wg. rys. 1. Po wykonaniu kadłuba budujemy nadbudówkę główną (części od 25 do 39). Maszt wykonujemy wg. wzoru. Można go wykonać zwijając w rurkę elementy x i dobudowując pozostałe części z drutu lub możemy wykonać całkowicie z drutu lutując poszczególne elementy (drut: śr 1,5; 1; 0,8; 0,5) co da efektowny i mocny element. Następnie wykonujemy śródkręca z kominami (rys. 4) i pozostałymi elementami.

Przed przyklejeniem śródkręcia trzeba powziąć decyzję czy znajdujące się pod pokładem wyrzutnie torpedowe (zespół 71) mają być obrotowe czy stałe. W pierwszym przypadku trzeba je zamontować przed przyklejeniem śródkręcia. następnie budujemy nadbudówkę rufową z masztem tylnym który wykonujemy w podobny sposób jak przedni. Katapultę sklejamy w kształt odwróconego U na który naklejamy prowadnice zewnętrzne i wewnętrzne. Na katapultce stawiamy samolot który wykonujemy na podstawie rys. 5. Teraz możemy uzbroić okręt wykorzystując działa art. głównej wg. rys. 6. (Lufy nawijamy na prosty drut o śr. 1,5mm). Artylerię średniego kalibru wyk. wg. rys. 8. Lufy zawijamy z cz. x. Sprężone działka pl. wyk. wg. rys. 7 a pojedyncze km. opl. wg. rys. 9. Całe uzbrojenie możemy wykonać jako obrotowe. Następnie wykonujemy tratwy i szalupy ratunkowe które umieszczamy na podporach i ustawiamy w miejscach wg. rys. złożeniowego. Żurawiki wykonujemy wg. szablonów z drutu o śr. 1mm. pozostaje nam nakleić obrotowe elementy na pokładzie jak: falochron, pacholki i kluzy. Linki anten wykonujemy z nici czarnych. Dla lepszego efektu malujemy model lakierem bezbarwnym. Ostatnią czynnością może być zawieszenie bander czyli oddanie modelu do służby. Generalnie przyjęto zasadę, że określona liczba detali tworzy zespół mający swój numer a poszczególne detale mają numer zespołu i literkę, charakteryzującą detal np. samolot - zespół 58, części od 58a do 58i, wyrzutnia torped - zespół 71, detale do 71f.

Po dokładnym i czystym wykonaniu model jest zgrabnym wysmukłym okręcikiem cieszącym oko zgrabną sylwetką.

Życzę przyjemnej zabawy i odpoczynku przy budowie modelu.

R. Bones

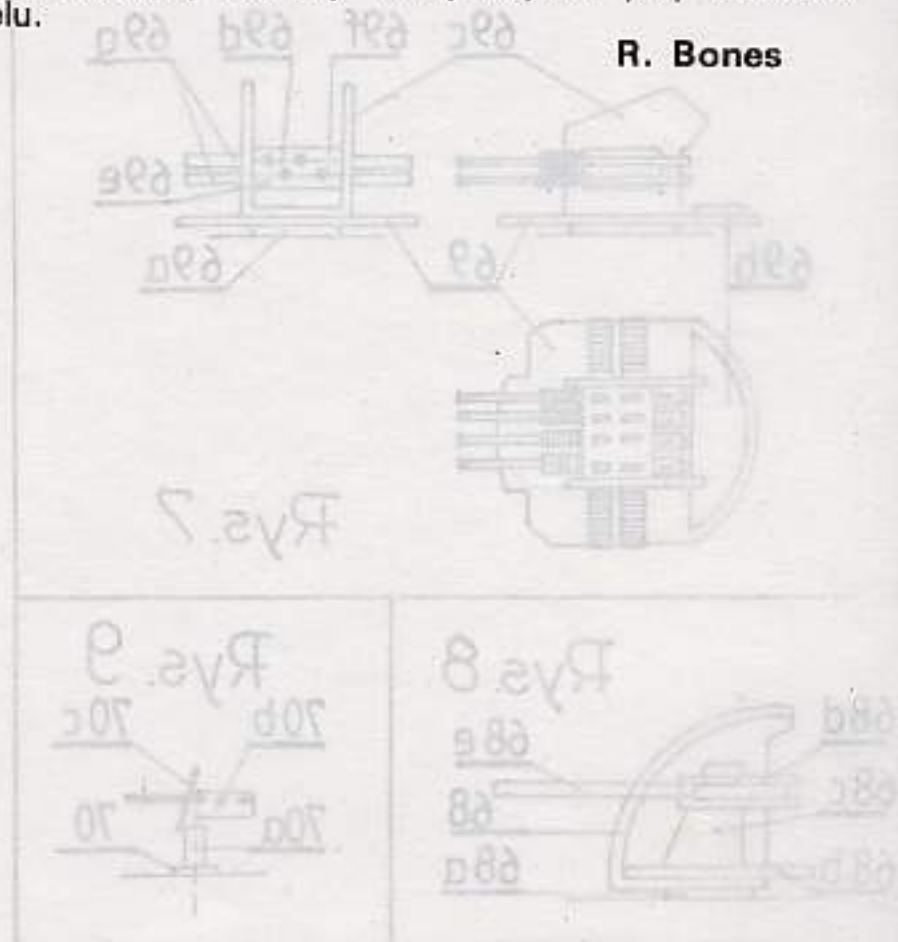

(mm) 252

(mm) 01.52

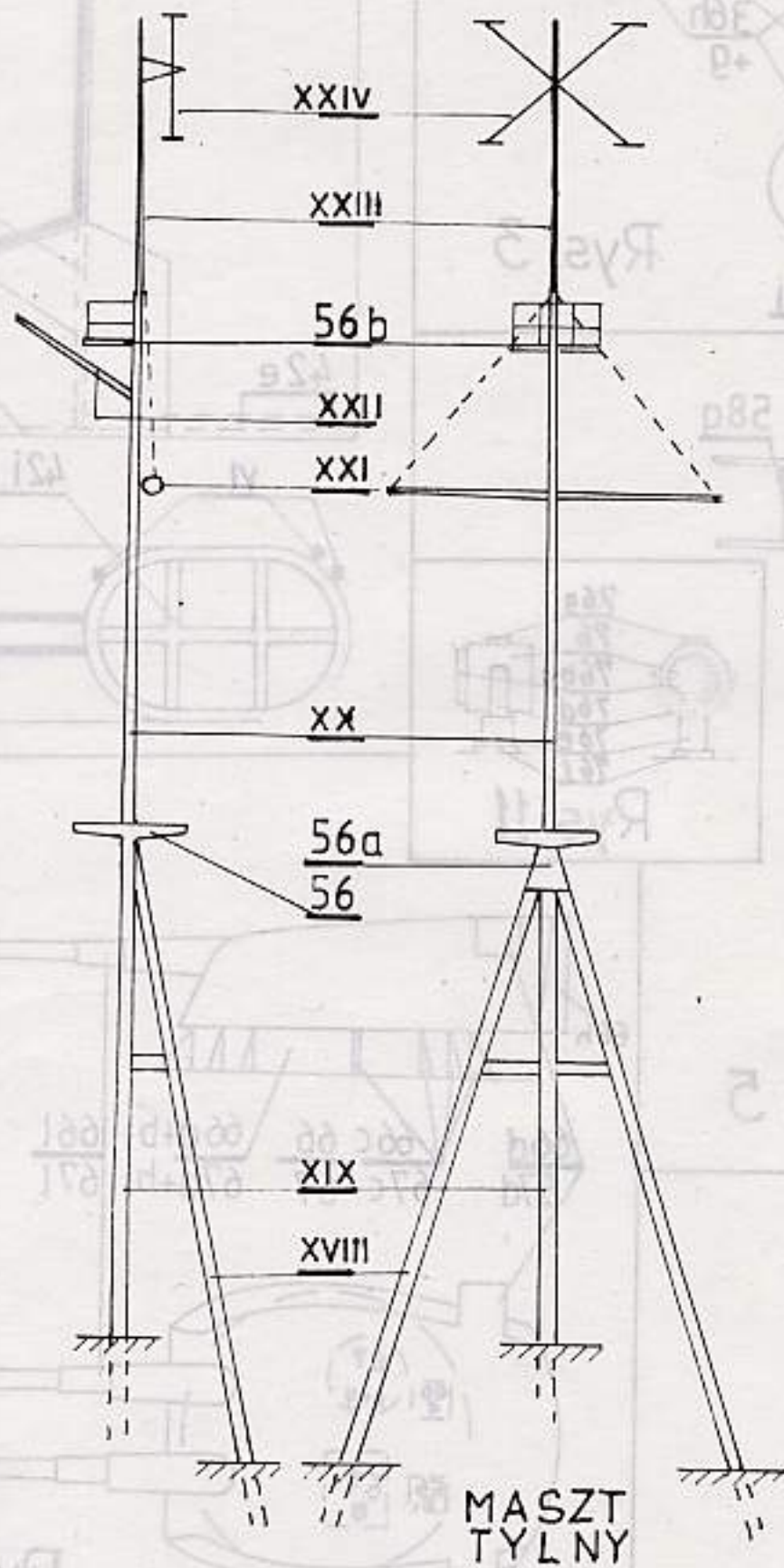

SKALA 1:1

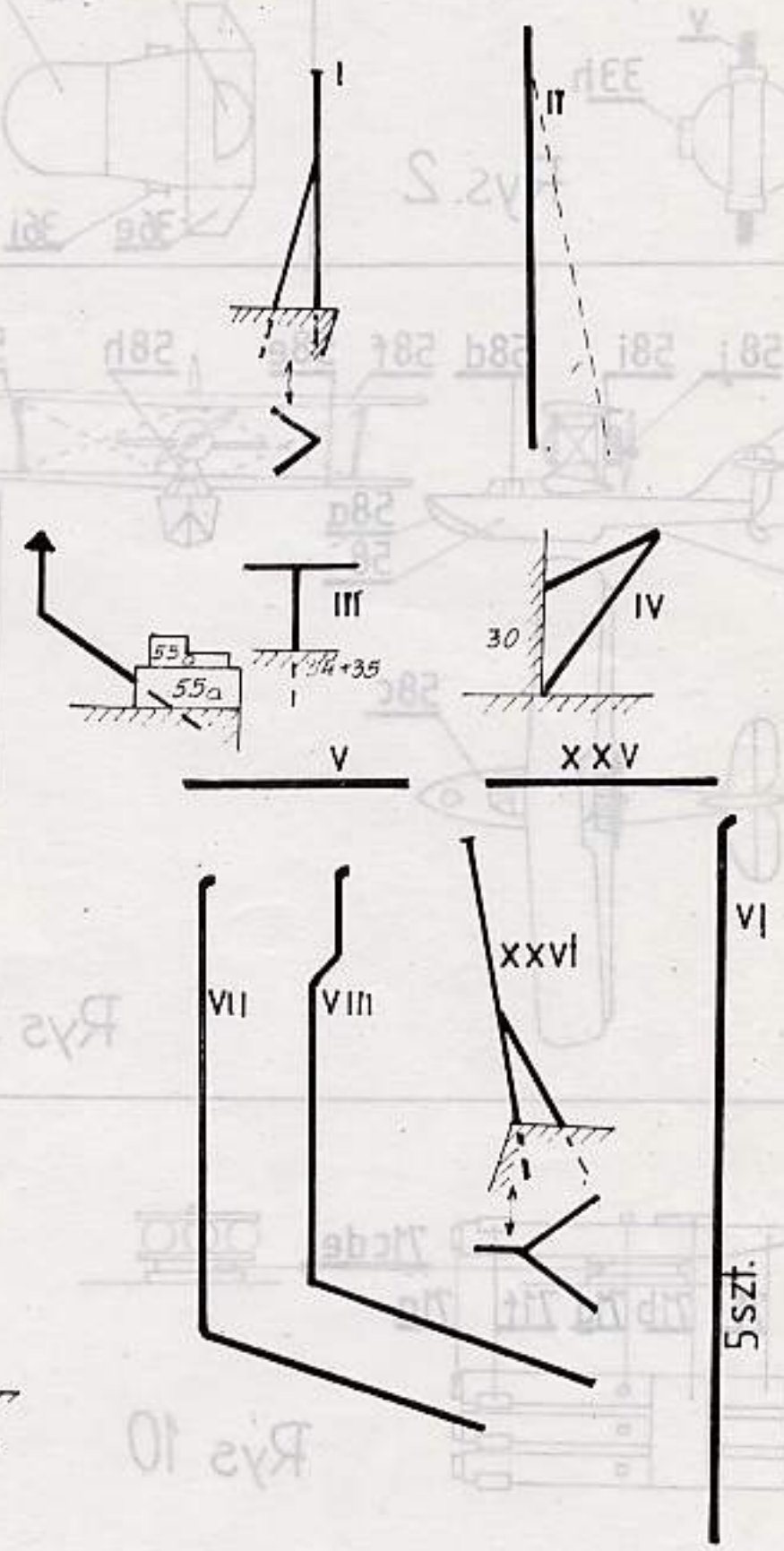

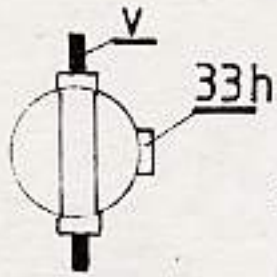
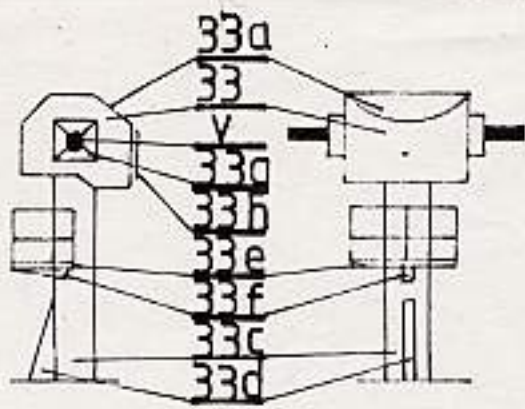

Rys. 2

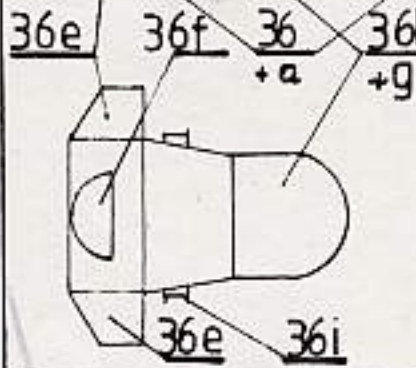
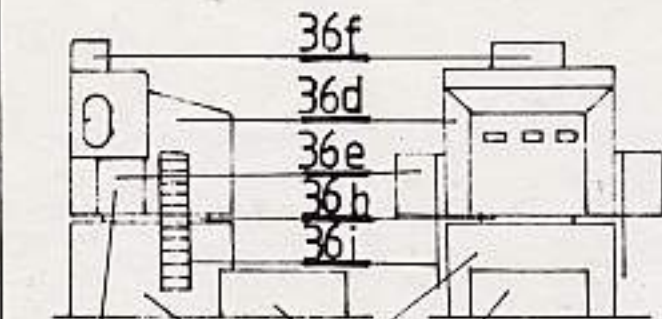

Rys. 3

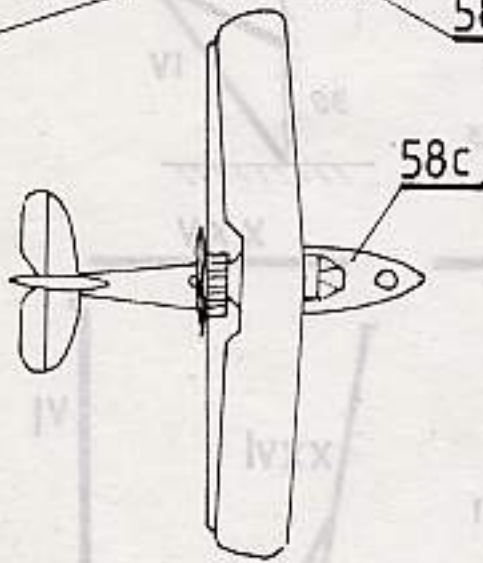
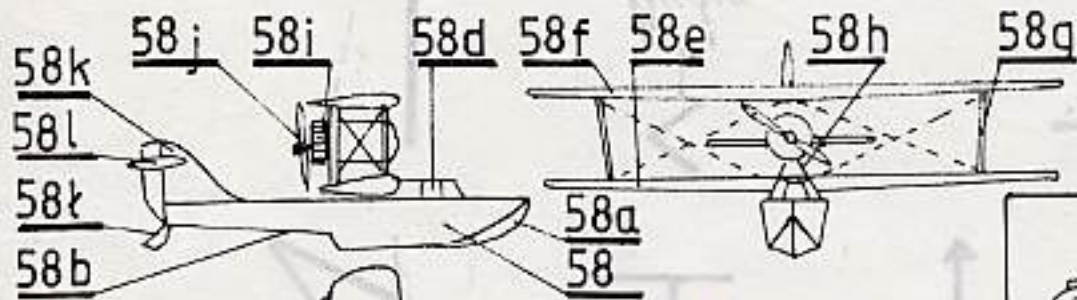
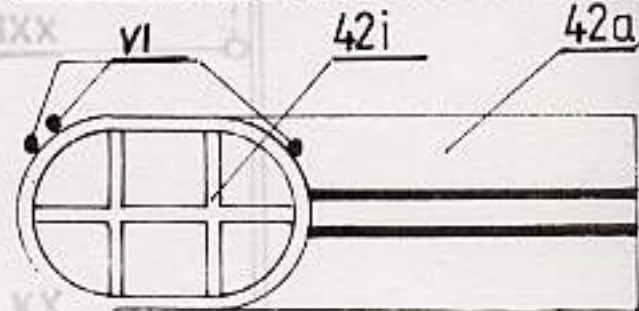
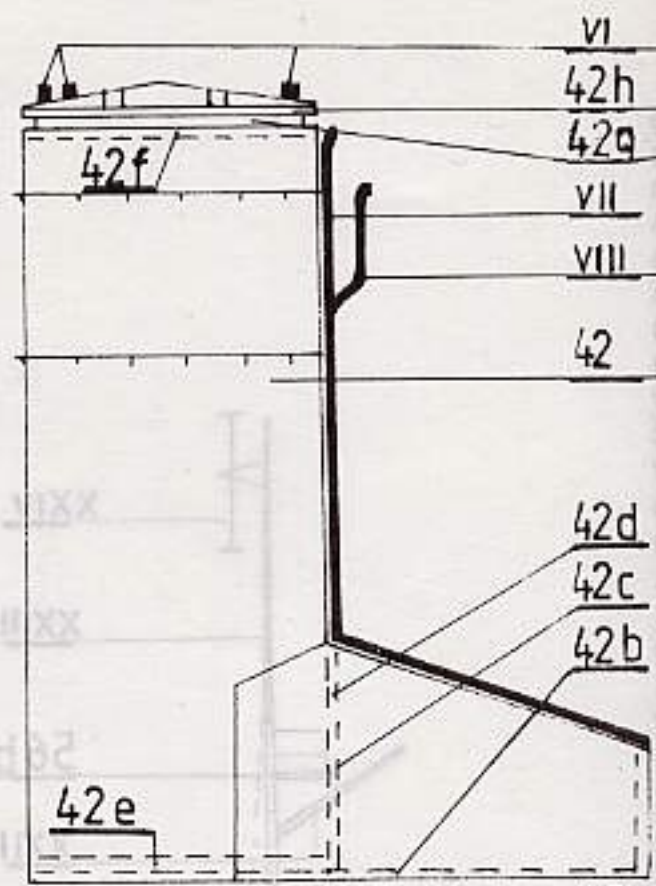

Rys 5

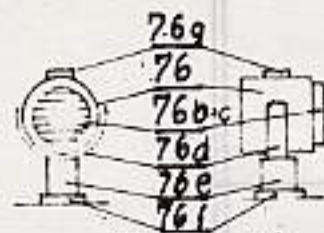

Rys 11

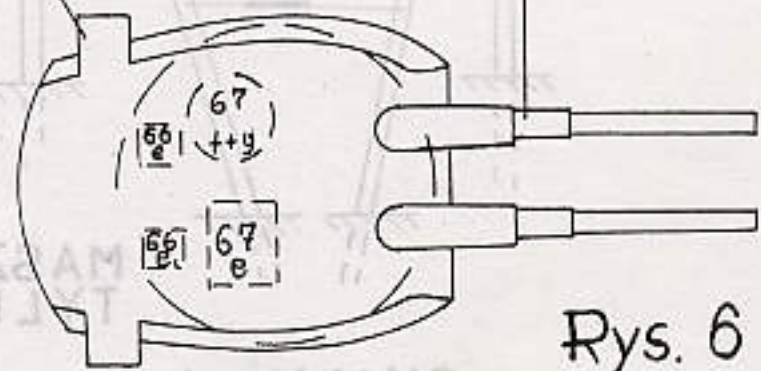
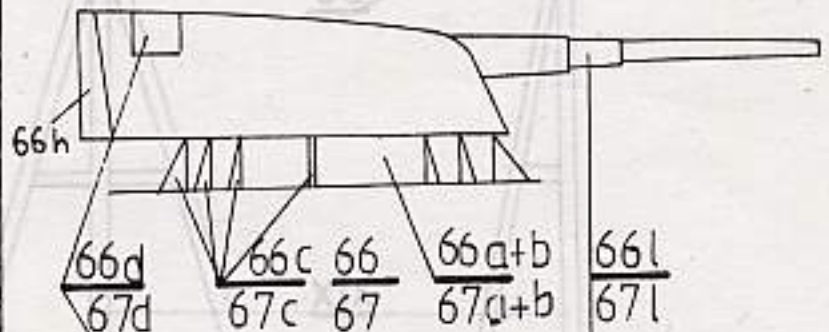

Rys. 6

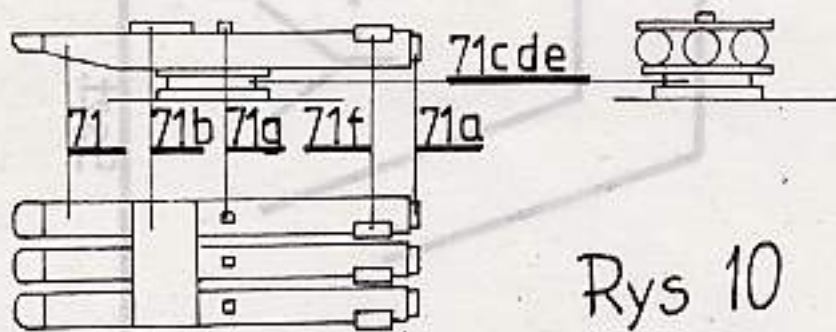

Rys 10

68d
68c
68b

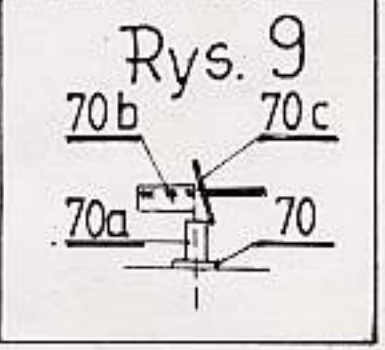
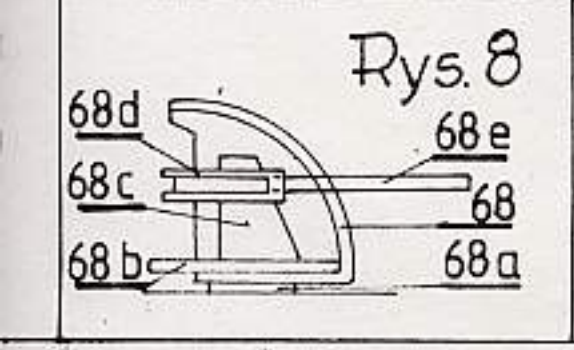
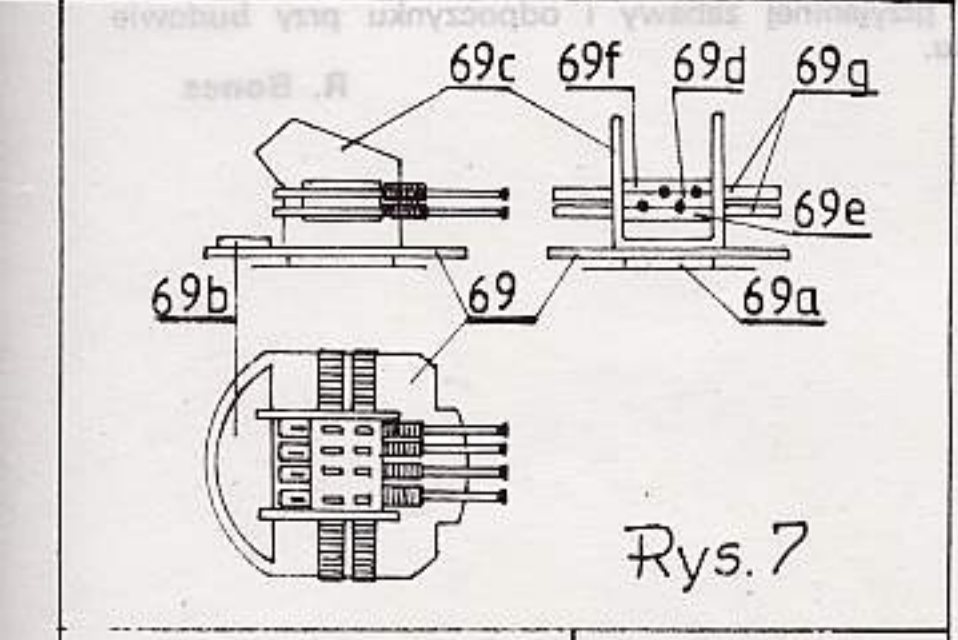
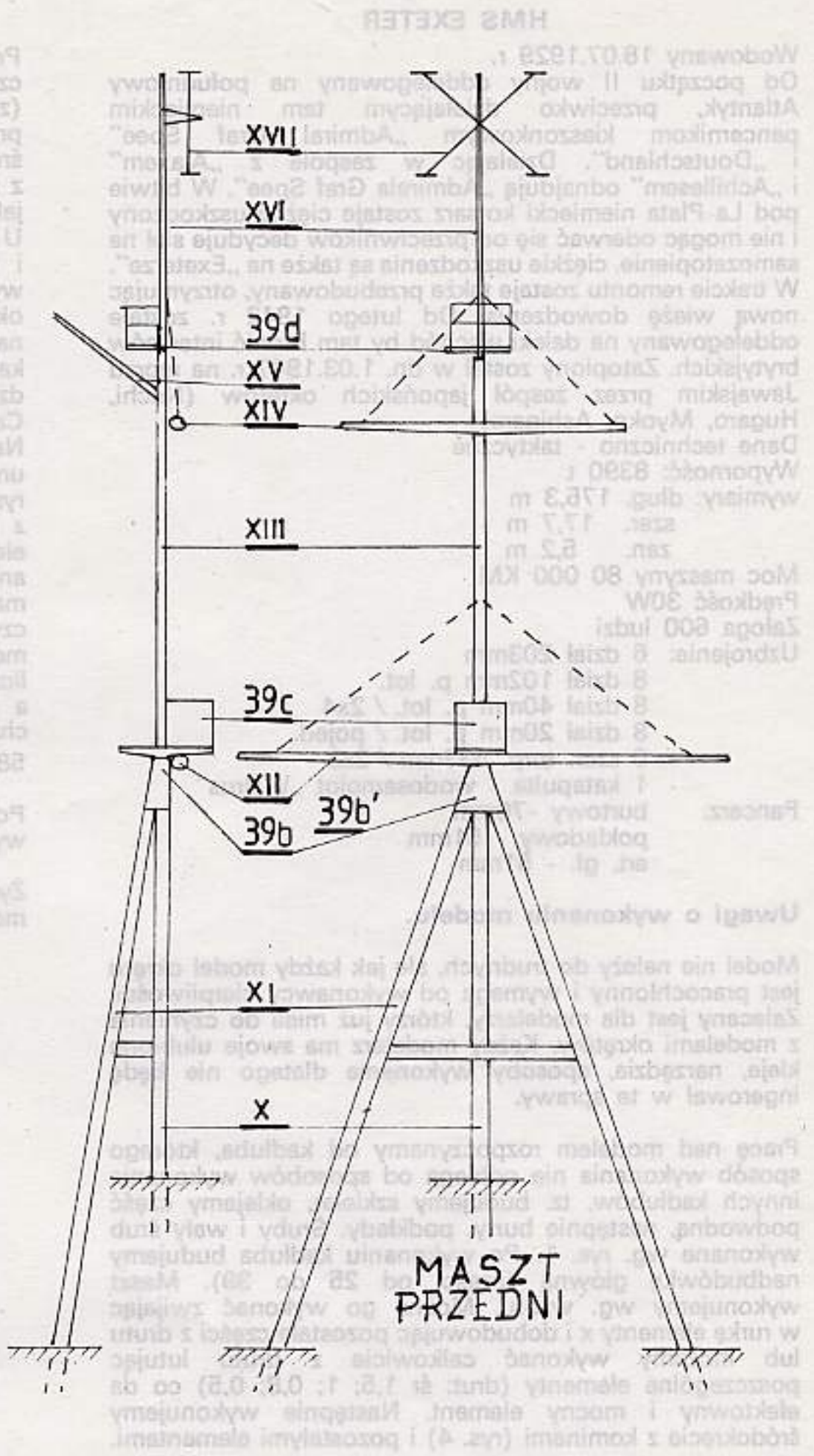
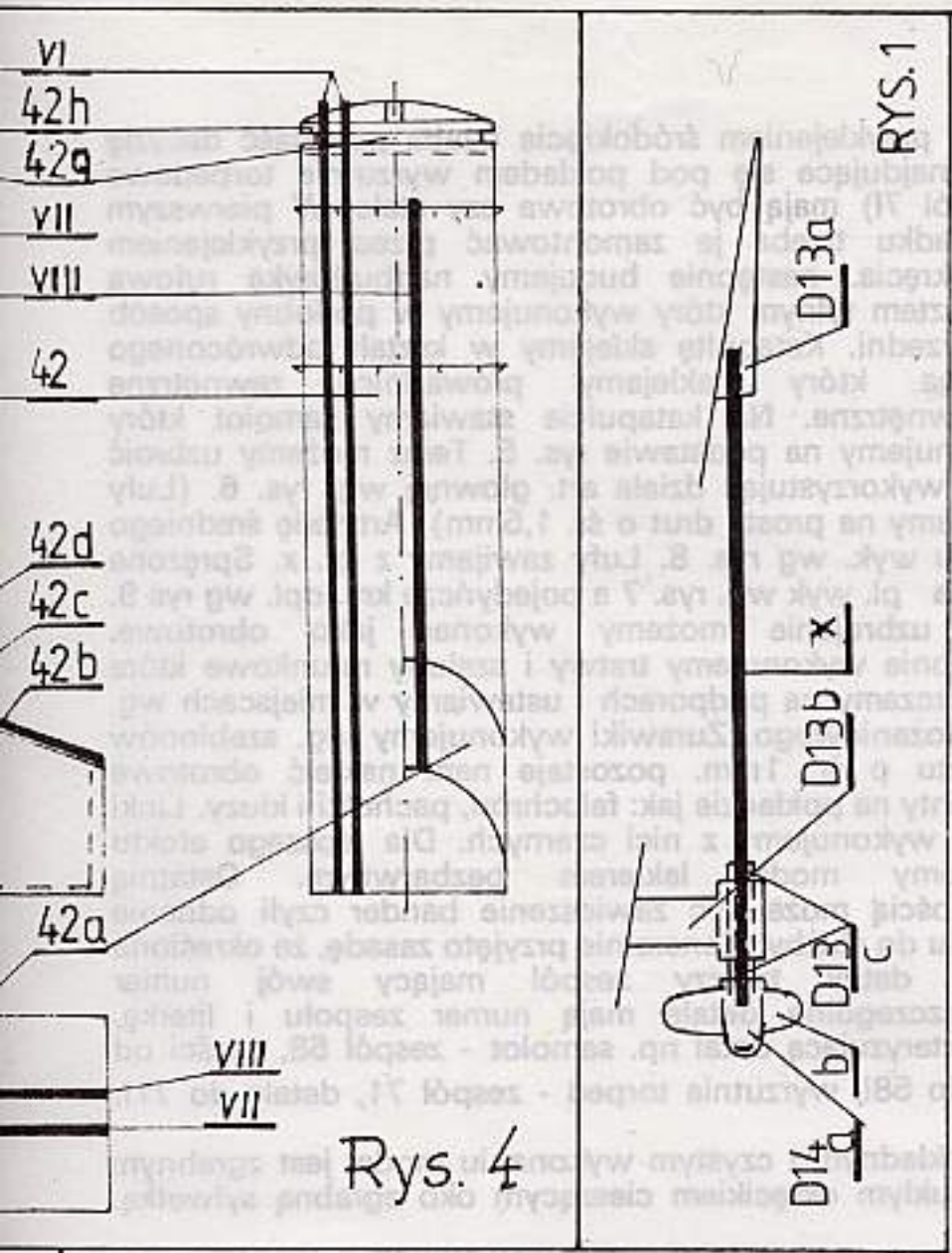

cz.5 (2mm)

cz.10 (2mm)