

MALBORK

KARTONOWE **6'97**
mini **ABC**
ISSN 1428 - 4626

ZAMEK KRZYŻACKI

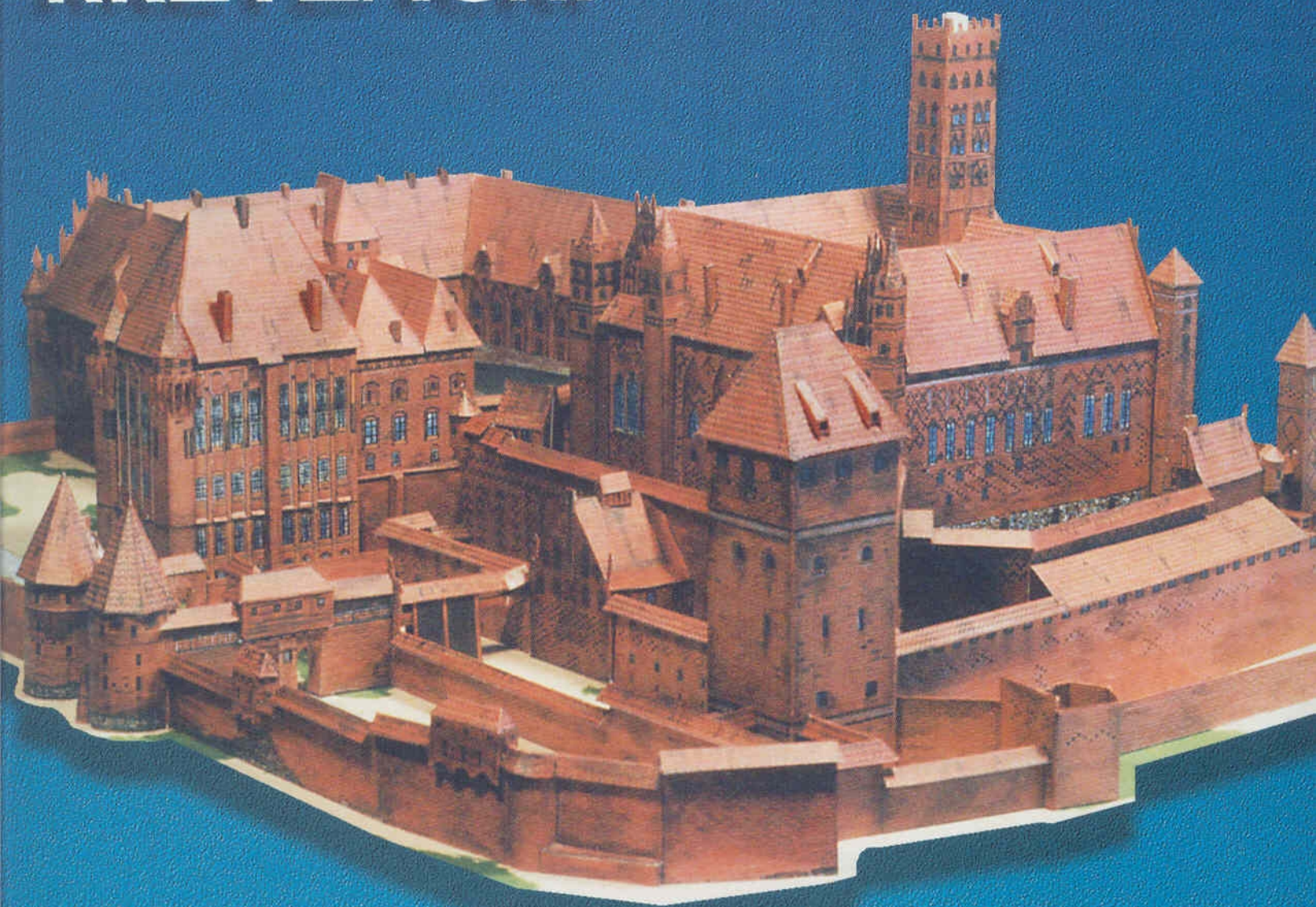

DŁUGOŚĆ MODELU 50 cm
SZEROKOŚĆ MODELU 35 cm
WYSOKOŚĆ MODELU 17 cm

STOPIEŃ TRUDNOŚCI



GPM

NR KAT. **915**

skala 1:500



Malbork (z niem. Marienburg - gród Maryi, patronki Zakonu) jest największą ceglana warownią na świecie, zbudowaną w XIII wieku przez Zakon Krzyżacki.

Na początku niczym nie wyróżniająca się od innych twierdza z czasem przeistoczyła się w centralną siedzibę władz zakonu i główny ośrodek polityczno-administracyjny państwa krzyżackiego w Prusach. Dlatego też zamek rozbudowywano i już około 1350 roku składał się z trzech części, będąc najpotężniejszą twierdzą średniowiecznej Europy.

Podczas wojny trzynastoletniej między Polską i Krzyżakami, zamek został przejęty przez króla Kazimierza Jagiellończyka. Blisko trzysta lat twierdza należała do polskich władców. Około 1600 roku król Zygmunt III dokonał przebudowy zamku w stylu renesansu.

W wyniku I rozbioru w 1772 roku Malbork przeszedł pod panowanie Prus. Wówczas nastąpiły nieodwracalne dewastacje i wyburzenia zamku, twierdzę bowiem przebudowano na koszary, a później na magazyny.

Podczas II wojny światowej zamek został zniszczony w 50 %. Po wojnie zdecydowano przywrócić twierdzy jego poprzedni kształt i urodę.

Dzisiaj zamek w Malborku przyciąga rzeszę turystów z całego świata. Jest miejscem wielu imprez kulturalnych, spotkań i konferencji naukowych, znakomitym plenerem filmów i widowisk. Turystom dostarcza wielu niezapomnianych przeżyć.

Wskazówki ogólne:

Makieta Zamku Krzyżackiego w Malborku należy do grupy modeli skomplikowanych. Należy przestrzegać kolejności budowy i dokładnie zapoznać się z opisem budowy oraz zamieszczonymi fotografiami instrukcyjnymi. Przed sklejeniem części należy dopasowywać elementy bez użycia kleju i unikać pośpiechu.

Budowa makiety pochłania około 50 godzin pracy. Do budowy modelu proponujemy użyć kleju, no.: "Butapren", "Hermol" itp.

Części oznaczone gwiazdką należy podkleić na tekturę o grubości 1 mm.

Części oznaczone literą L (P) - strona lewa (prawa).

Wszystkie niedociągnięcia można wyretuszować odpowiednio dobranymi farbami, np. akwarelowymi.

Opis budowy:

Podstawę zamku - cz. 1, naklejamy na tekturę grubości ok. 1,5 - 2 mm, wycinamy i malujemy krawędzie na kolor czarny.

ZAMEK WYSOKI:

Budowę zamku rozpoczynamy od naklejenia na tekturę (ok. 1 mm) i wycięcia podstawy zamku wysokiego, cz. 2. Następnie przyklejamy szkielet podstawy, cz.: 2A, 2B. (Foto: 1)

Po tej czynności przyklejamy ściany boczne, cz.: 3, 3A, 3B, 3C, 3D. Ściany, cz.: 3B, 3A, 3C, 3D, zaginamy i skleamy po osi tak, aby powstała druga strona muru.

Ściana, cz. 3 - postępujemy podobnie, przy czym należy dokleić do niej cz.3'.

Wysokość ścian wewnętrznych ustala miejsce przyklejenia podstawy zamku wysokiego, cz. 2.

Krużganki zamku wysokiego:

Na fotografiach nr 2 i 3 pokazane zostało jak należy uformować krużganki, cz. 4a.

Po sklejeniu cz. 4a przyklejamy dachy, cz.: 4B, 4C, 4D, 4E, 4F, 4G, oraz świetlik, cz.: 4H, 4J. Całość oklejamy cz. 4. (Foto: 4)

Na fotografii nr 5 pokazano oklejenie zmontowanego wcześniej elementu częścią 4K.

Szablon zamku wysokiego, cz.4L, podklejamy tekturą, wycinamy i wklejamy zmontowaną cz. 4. Następnie oklejamy ścianami, cz.: 5A, 5B, 5C. (Foto: 6, 7)

Ściane, cz. 5, wycinamy, formujemy, a następnie wklejamy okna, cz.: 6, 6A, 6B., Cz. 5D przyklejamy w oznaczonym miejscu. (Foto: 8, 9)

Gotowy element przyklejamy do pozostałych ścian. Całość przyklejamy do podstawy, cz. 2.

Dachy zamku wysokiego:

Każdy dach posiada świetliki i kominy oznaczone numerami danej części dachu. Pierwszym dachem, który należy przykleić jest dach, cz. 7. Do tego dachu doklejamy cz.: 7A, 7B, 7C, 7D, 7E, 7F, 7G, 7H, 7K, 7L. Następnie zamykamy dach cz.: 7M, 7N, i przyklejamy cz.7 S. (Foto: 12, 13, 16, 17, 18)

Kolejny dach to cz. 9 i pozostałe cz.: 9A, 9B, 9C, 9D, 9F, 9G, 9J, 9K. (Foto: 12, 14, 15, 19, 21)

Ostatnim jest dach, cz.: 10, 11. Cz. 11 przyklejamy do obrysu na dachu, cz.7. Przed przyklejeniem dachu, cz.10, należy zmontować wieżę zamku. Cz. 12 wycinamy i naklejamy na nią cz. 12A. Gotowy element skleamy i montujemy dach wieży, cz. 12B.

UWAGA: dach należy przykleić na wysokości wewnętrznej strony muru wieży.

Do cz. 12B przyklejamy cz.: 12C, 12D, sklejone w formie walca. Gotową wieżę przyklejamy do cz. 4L i dachu, cz. 11. Następnie przyklejamy dach do cz.: 10, 10A. (Foto: 11, 12, 13)

Wieżyczki zamku wysokiego:

Wieżyczkę, cz. 13, formujemy i przyklejamy do narożnika ścian, cz.: 5, 5C. Następnie przyklejamy daszek, cz. 13A.

Wieżyczkę, cz. 10B, formujemy, przyklejamy dach, cz. 10C, i montujemy do dachu, cz. 10. Pomiędzy wieżami cz. 13 i 10B wklejamy daszek, cz. 9L. Do wieży, cz. 12, przyklejamy cz.: 12E, 12F, 12G, 12H, 12J, i daszek, cz. 12K. (Foto: 14, 18, 19, 35)

Kolejną wieżyczką jest cz. 14, do której wklejamy wręgę, cz. 14A, na nią naklejamy dach, cz. 14B. Całość przyklejamy do narożnika ścian, cz.: 5A, 5C. Następnie przyklejamy cz.: 8C, 8D. Pomiędzy wieże, cz. 14, i wieżę, cz. 8C, wklejamy daszek, cz. 9H. (Foto: 15, 21)

Następnie skleamy wieżyczki, cz.: 15, 16. Do wieży, cz. 15, wklejamy cz. 15A, w oznaczonym miejscu.

Wieżyczkę, cz. 16, formujemy, rozcinamy wejście i wklejamy cz. 16B, następnie przyklejamy daszek, cz. 16D. Całość przyklejamy do ścian, cz.: 5A, 5. Pomiędzy wieżyczkami, cz.: 15, 16, wklejamy daszek, cz. 7R. Na cz. 16 przyklejamy daszek, cz. 7J. (Foto: 16, 24, 25, 26, 34)

Zabudowa spacernika:

Na mury zamku wysokiego, cz. 3, naklejamy daszki, cz.: 17, 17A; mur, cz. 3A; daszek, cz.: 18, 18A, 18B, 18C, 19; mur, cz. 3B; daszki, cz. 20; mur, cz. 3C; daszek, cz.: 21, 21A. (Foto: 14, 17, 18, 20, 21, 23)

Ganek Gdaniska:

Ganek skleamy z cz. 22. Cz. 22A oklejamy cz. 22F i przyklejamy do cz. 22 tak, aby powstała wnęka. Analogicznie postępujemy z następnymi częściami: (cz. 22A1 + 22G), (cz. 22B + 22E), (cz. 22 C + 22D).

Następnie przyklejamy wręgę, cz. 22K i 22H. We wnęki, cz.: 22A, 22H1, wklejamy balkon, cz. 22S.

Dachy, cz.: 22M, 22N, przyklejamy do ganku i całość montujemy do wieży, cz. 14 oraz wycięcia w murze, cz. 3, i podstawy, cz. 1. Pomiędzy dachami, cz.: 22N, 22M, oraz uskołu w ścianie, cz. 22H, wklejamy podpórę, cz. 22J. (Foto: 15, 20, 21, 22, 36)

Budynek

Cz. 23 wycinamy, przyklejamy w oznaczonym miejscu do podstawy, cz. 2, i muru, cz.3A. Następnie przyklejamy dach, cz. 23A, i komin, cz. 23B, oraz cz. 23C.

Wieżyczkę, cz. 24, formujemy i skleamy montując dach, cz. 24A. Całość przyklejamy do muru, cz. 3A. Z cz. 25 skleamy wieżę i przyklejamy daszek, cz. 25A. Gotowy element przyklejamy do murów, cz.: 3A, 3B. (Foto: 14, 15, 21, 36)

Podstawa kościoła N. M. P.:

Cz. 26 przyklejamy do muru, cz. 3B i zamykamy daszkami, cz. 26A. (Foto: 35, 40)

Budynek

Cz. 28 wycinamy, skleamy i przyklejamy do podstawy, cz. 1, i muru, cz. 3B. Od wewnętrznej strony muru 3B przyklejamy cz. 28B, a następnie montujemy wręgę, cz. 29A. Do tej wręgi przyklejamy zadasznie, cz. 29B. Następnie formujemy cz.: 29C, 29D, 29E, i przyklejamy do wieży, cz. 29. Całość przyklejamy do podstawy, cz. 1, muru, cz. 3c, i domu, cz. 28. Pomiędzy domem cz. 28 i ścianą cz. 5 montujemy cz. 27. Cz. 29F przyklejamy do cz. 29 i muru 3C.

Podpory, cz. 30, przyklejamy do cz.3C w oznaczonym miejscu. (Foto: 17, 18, 24, 27, 28, 34, 35)

Wieżyczka strażnicza

Cz. 30 skleamy, mocujemy wręgę, cz. 31B, i przyklejamy daszek, cz. 31A. Całość przyklejamy do murów, cz.: 3C, 3D. Następnie przyklejamy bramę, cz.: 33, 33A, 33B, 33C, 33D, 33E. Całość przyklejamy do muru, cz. 3D, i wieży, cz. 31. Cz. 32 formujemy i przyklejamy do cz. 16 i 33. Następnie skleamy dom, cz.: 34, 34A, doklejamy dach, cz. 34B. Całość mocujemy do podstawy, cz. 2, w oznaczonym miejscu. Do narożnika murów, cz.: 3D, 3, montujemy wieżyczkę, cz.: 35A, 35B, 35C. (Foto: 24, 25, 26, 34, 41)

Cz. 23D składamy na pół, skleamy i montujemy pomiędzy wieżę, cz. 13, i dom, cz. 23. Po sklejeniu naklejamy daszek, cz. 23E.

Młyn:

Cz. 37 skleamy, mocujemy dach, cz. 37B, doklejamy cz.: 37A, 37C, 37D. Gotowy element przyklejamy do podstawy cz. 1, i muru, cz. 3, w oznaczonym miejscu. (Foto: 23, 36, 37, 38, 39)

Studnia:

Skleamy z cz. 36, wklejamy wręgi, cz. 36B, i przyklejamy daszek, cz. 36A. Całość montujemy w oznaczonym miejscu na cz. 2. (Foto: 11, 39) Murek - cz. 38B po wycięciu naklejamy na cz. 38A, a następnie na cz. 38. Całość przyklejamy do muru, cz. 3 i 22. (Foto: 20, 37, 38)

Gdanisko:

Cz. 39 skleamy w formie pudełka i oklejamy cz. 39C. Cz. 39A wklejamy w bramę, cz. 39.

Dach gdaniska, cz. 39D, skleamy i naklejamy świetliki, cz. 39E. Całość przyklejamy do podstawy, cz. 1, i muru ganka, cz. 22. Następnie przyklejamy cz. 39B do cz. 39. (Foto: 21, 22, 36, 38)

Mur, cz. 40:

Cz. 40 przyklejamy do podstawy cz. 1 w oznaczonym miejscu i przyklejamy daszki, cz.: 40A, 40B, 40C, oraz balkon, cz.: 40D, 40E. (Foto: 14, 21, 36)

Mur, cz. 41:

Cz. 41 formujemy i przyklejamy daszki, cz.: 41A, 41B, 41C. Całość przyklejamy do podstawy i muru, cz. 40. (Foto: 40, 43)

Mur, cz. 42:

Cz. 42 skleamy, mocujemy daszek, cz. 42A, i całość przyklejamy do podstawy, cz. 1, i wieży, cz. 29. (Foto: 24, 27)

Mur, cz. 43:

Cz.43 formujemy i skleamy. Gotowy mur przyklejamy do podstawy,

cz. 1, muru, cz. 3, i młyna, cz. 37. Na mur, cz. 43, naklejamy daszki, cz.: 43B, 43C, 43D, i podpórę, cz. 43A.

Mur, cz. 44:

Cz. 44 przyklejamy z drugiej strony młyna i przyklejamy daszek, cz. 44A. (Foto: 23, 37, 38, 41)

Mur, cz. 45:

Cz. 45 sklejamy z murem, cz. 45A, i przyklejamy do podstawy cz. 1. Następnie formujemy cz. 46 i przyklejamy do podstawy cz. 1 i muru 45 (Foto: 36)

Mur, cz. 47:

Cz. 47 sklejamy na pół i przyklejamy do podstawy, cz. 1, i cz. 46. Pomiędzy gdanisko, cz. 39, i mur, cz. 46, wklejamy cz. 48. Następnie sklejamy ze sobą mury, cz.: 49, 49A, przyklejamy do podstawy, cz. 1, i muru, cz. 47. Między murem, cz. 49, i gdaniskiem, cz. 39, wklejamy cz. 67, i daszek, cz. 67A. Na mur, cz. 49, naklejamy daszki, cz.: 49B, 49C, 49D. Daszki, cz.: 47A, 47D, przyklejamy do muru, cz. 47, a daszek, cz. 48A, na mur, cz. 48. (Foto: 29, 30, 31, 33, 36, 38)

Mostek:

Cz. 50 sklejamy na pół, wycinamy i montujemy pomiędzy murami 43 i 49. (Foto: 23, 33)

Bramki

Cz. 51 sklejamy i montujemy w przejściach cz. 51A. Całość przyklejamy do podstawy cz. 1, w oznaczonym miejscu. Na bramki cz. 51 naklejamy daszki cz. 51B. Mur, cz. 52, sklejamy, zaginamy i przyklejamy do podstawy cz. 1 i bramek, cz. 51. Murek, cz. 53, sklejamy i montujemy do podstawy i murów, cz. 52, 43. (Foto: 33, 34, 41, 42)

Mury obronne zamku:

Mur, cz. 54, sklejamy i przyklejamy w oznaczonym miejscu do podstawy, cz. 1. Do muru 54 przyklejamy cz. 54A. Na murze mocujemy daszki (od prawej) cz. 54H, 54G, 54F, 54E, 54D, 54C, 54B. Pomiędzy daszki 54B, 54C wklejamy cz.: 46, 56A, a daszkami 54E, 54F, wklejamy cz.: 55, 55A. (Foto: 29, 30, 33)

Mur, cz. 57, sklejamy i przyklejamy do podstawy, cz. 1. Do muru, cz. 57, przyklejamy mur, cz. 58, i daszek, cz. 58A. Budynek, cz. 59, sklejamy w formie pudełka i przyklejamy daszek, cz. 59A. Całość przyklejamy do podstawy i muru, cz. 58.

Bramy:

Cz. 60, sklejamy i montujemy do podstawy. Między bramami wklejamy mur, cz. 61, i mur, cz. 62. (Foto: 41, 42, 44, 83, 84)

Budynek:

Cz. 63, sklejamy, przyklejamy dach 63A, świetlik 63B, 63C, oraz komin, cz. 63D. Gotowy element przyklejamy do muru, cz. 57 i podstawy, cz. 1. (Foto: 31, 32, 33, 41)

Baszty:

Cz. 64, sklejamy, wklejamy wręgi cz. 64B, i naklejamy cz. 64A. Gotowe baszty przyklejamy w oznaczonym miejscu do podstawy i muru, cz. 57. Cz. 65 rozcinamy, sklejamy i przyklejamy do muru, cz. 57, pomiędzy basztami, cz. 64. Na cz. 65 mocujemy wieżyczkę, cz.: 65A, 65B, 65C, i daszek, cz. 65L. Do prawej baszty, cz. 64, przyklejamy cz. 66. Dachy baszty, cz.: 64C, 64B' sklejamy i montujemy na cz. 64. (Foto: 31, 32, 37)

Ganek:

Cz. 66, sklejamy w formie pudełka. W cz. 66A wklejamy luki, cz. 66B. Gotowy element wklejamy w cz. 66. Cz. 66C przyklejamy do cz. 66, naklejamy daszek, cz. 66D. Całość przyklejamy pomiędzy murami 49, 57. Daszki, cz. 66E, 66F, przyklejamy do cz. 66 w oznaczonym miejscu. (Foto: 41, 32, 33)

ZAMEK ŚREDNI:

Budowę zamku średniego rozpoczynamy od naklejenia podstawy, cz. 68 i wręg, cz.: 68A, 68B, 68C, 68D, 68E', 68E'', na teksturę 1 mm. Po wycięciu sklejamy. (Foto: 45)

Następnie przyklejamy ściany, cz.: 69, 69A, 70, 71, 72, 73. Wręgę, cz. 74, podklejamy na teksturę 1 mm, wycinamy i wklejamy pomiędzy ściany. (Foto: 46, 47, 48, 49)

Następnie przyklejamy dach, cz. 75, i przyległe mu cz.: 75A, 75B, 75C, 75D, 75E. (Foto: 53, 60, 63, 64, 71, 72, 74)

Kolejnym dachem jest cz. 76. Na dachu montujemy świetliki, cz. 76B, i kominy, cz.: 76C, 76D, 76E. Całość przyklejamy do ścian. Na dachu w oznaczonym miejscu przyklejamy cz. 76A. W szczeliny powstałe pomiędzy ścianą cz. 72, a dachem, cz. 76, wklejamy cz.: 72BP, 72BL.

Dach, cz. 77, wycinamy, formujemy i przyklejamy do zamku. Na dachu mocujemy świetliki, cz.: 77B, 77C, oraz kominy, cz. 77E, 77A. (Foto: 53, 59, 61, 65, 66, 67, 68)

Pałac Wielkich Mistrzów:

Sklejamy z cz.: 78, 78A, formujemy i przyklejamy do podstawy, cz. 68 i

ściany, cz. 71. Wręgę, cz. 78E, podklejamy teksturą 1 mm i wklejamy w górną część pałacu, cz. 78, następnie wklejamy wręgę, cz. 79B. (Foto: 52, 57)

Kościół, cz. 80 sklejamy, wklejamy wręgę 80A i całość wklejamy pomiędzy ścianę cz. 70A, a budynek cz. 79. (Foto: 57, 58, 52)

Dach pałacu Wielkich Mistrzów, cz. 78F, sklejamy i przyklejamy do cz. 78, następnie wklejamy cz. 78G, i kominy, cz.: 78H, 78J, 78K. Cz. 78C należy przykleić na wewnętrznej stronie ściany, cz. 78, przy uskoku dachu, cz. 78F. (Foto: 66, 67, 68, 69)

Kolejnym dachem jest cz. 79D i komin, cz. 79F, oraz dach 79E. UWAGA: między dachem, cz. 77, a dachem, cz. 79D, należy wkleić wręgę 79C. (Foto: 66, 69, 73, 77)

Mur:

Cz. 81 wycinamy i przyklejamy do niego drugą stroną, t.j. cz. 81B oraz cz. 81A, 81G. Całość po uformowaniu doklejamy do podstawy, cz. 68. Wysokość wewnętrznej strony muru ustali nam miejsce przyklejenia cz. 81. Cz. 81 D formujemy i przyklejamy do muru 81, a następnie daszek, cz. 81E, 81F. (Foto: 56, 57, 58, 69)

Cz. 82 przyklejamy do cz. 81 i 69. Następnie od wewnętrznej strony cz. 82 przyklejamy cz. 82A i dach, cz. 82B, oraz cz. 82C. Cz.: 83, 83A, po sklejeniu przyklejamy do cz. 82. Do ściany, cz. 69, przyklejamy schodki, cz.: 84, 84A, 84B. Sklejamy i przyklejamy do ściany, cz. 70. (Foto: 59, 74, 75)

Schodki sklejamy z cz.: 86, 86A, 86B, 86C, przyklejamy w narożniku ściany, cz. 70. (Foto: 82)

Daszek, cz. 87, przyklejamy do dachów, cz.: 77, 76. (Foto: 73, 75)

Zabudowa dziedzińca zamku średniego:

Budynek, cz. 88, wycinamy, przyklejamy od strony wewnętrznej cz. 88A, 88B, i sklejamy. Następnie przyklejamy dach, cz. 88C. Analogicznie postępujemy z budynkami: 89, 89A, 89B, 91, 91A, 93, 93A, 93B. Po wykonaniu tych elementów przyklejamy je do podstawy, cz. 68, w oznaczonych miejscach.

Bramki, cz.: 90, 92, wklejamy pomiędzy budynki: 89, 91, 93. Na bramkach mocujemy daszki, cz. 95. Następnie sklejamy murek: 96, 96A i przyklejamy w oznaczonym miejscu. Podobnie postępujemy z cz. 94. (Foto: 57, 58, 73, 82)

Wieża Pałacu Wielkich Mistrzów:

Wieżę formujemy z cz. 97 i przyklejamy do cz. 78. Następnie naklejamy cz. 97C na cz. 97B i po uformowaniu wklejamy w nie wręgi, cz. 97A. Do gotowych elementów przyklejamy daszki, cz. 97D i całość przyklejamy do wieży, cz. 97. Po wycięciu cz.: 97E, 97F, przyklejamy je do cz. 97C i wieży 97 tak, aby cz. 97F wypadła na narożnikach wieży 97. Teraz możemy przykleić daszki, cz. 78D do cz. 78 i podpory, cz. 81C. (Foto: 67, 68, 69, 54, 83)

Wieżę, cz. 98, sklejamy w formie ośmiokąta, doklejamy cz. 98A i wklejamy wręgi: 98B - dół, 98C - góra. Gotową wieżę wklejamy w wycięcie w podstawie 68. Natępnie sklejamy górę wieży z cz. 98E i wręg, cz. 98D. Dach sklejamy z cz.: 98F, 98G, 98H, przyklejamy do cz. 98E. Pomost, cz.: 98J, 98K, sklejamy i montujemy pomiędzy wieżą, cz. 98E, a ścianą, cz. 72. (Foto: 55, 61, 73, 83, 84)

Mur, cz. 99, 100, przyklejamy do podstawy cz. 68 tak, aby wewnętrzna strona tych murów znajdowała się na wysokości podstawy cz. 68. Następnie przyklejamy daszki, cz. 99A, 100A.

Bramę, cz. 101, sklejamy w formie pudełka i wklejamy pomiędzy mury: 99, 100. Ścianki, cz. 102, po sklejeniu i wycięciu wklejamy pomiędzy ścianę 72, a bramę, cz. 101, na ściankach mocujemy daszki, cz. 102A. Na bramę, cz. 101, przyklejamy dach, cz. 101A. (Foto: 55, 61, 76, 85)

Wieżę, cz. 103, sklejamy z dachem, cz. 103A, wklejamy w oznaczone miejsce. Wieże: 104, 104A, sklejamy i przyklejamy w narożnik ścian: 73, 72. (Foto: 76, 72, 55, 63)

Dach, cz. 105, naklejamy na ścianę, która nie została oznaczona, a znajduje się nad ścianą 73. Całość przyklejamy do podstawy i ściany, cz. 81, oraz wieży, cz. 103. Cz. 106 sklejamy, przyklejamy daszek, cz. 106A, i montujemy w oznaczonym miejscu. Cz. 107 sklejamy, przyklejamy daszek, cz. 107, i montujemy na murze, cz. 91, w oznaczonym miejscu. (Foto: 64, 79, 88, 56, 53)

Most zwodzony:

Z cz. 108 formujemy podpory i przyklejamy do muru, cz. 81. Most, cz. 109, sklejamy, wycinamy i doklejamy do poręczy, cz.: 109A, 109B, 109C. Gotowy most przyklejamy do podpór, cz. 108.

Gotowy zamek średni doklejamy do podstawy po wyznaczonych obrysach.

Z cz. 110 sklejamy pudełko, naklejamy na boki cz. 110A i przyklejamy dach, cz. 110B. Gotowy element naklejamy na cz. 110C. Do dolnej części 110C doklejamy podpory, cz. 110D i 110E. Następnie podstawkę, cz. 110F do podpór, a całość doklejamy do bramy, cz. 101. (Foto: 65, 62, 80)

Pozostałe fotografie przedstawiają gotowy zamek zbudowany na podstawie planów zamieszczonych w zeszytcie.

Zyczymy udanej zabawy!

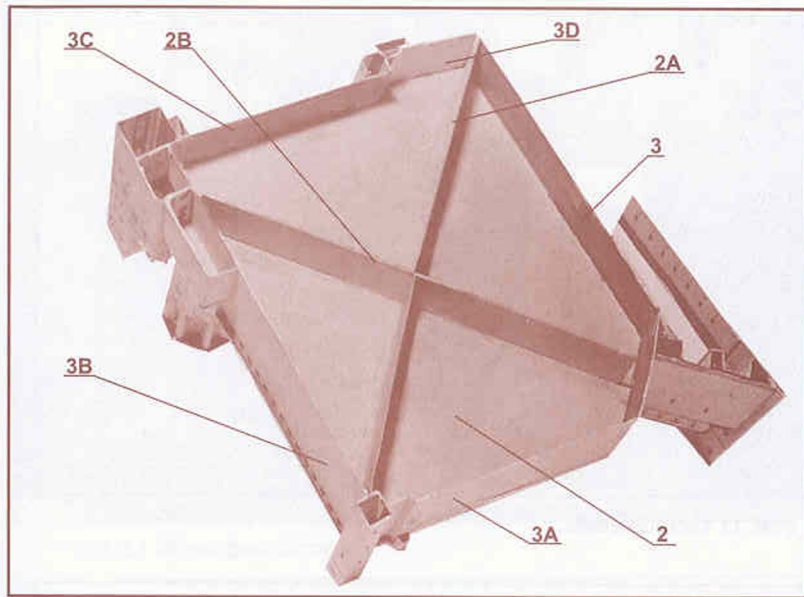

Fot.1 Podstawa zamku wysokiego.

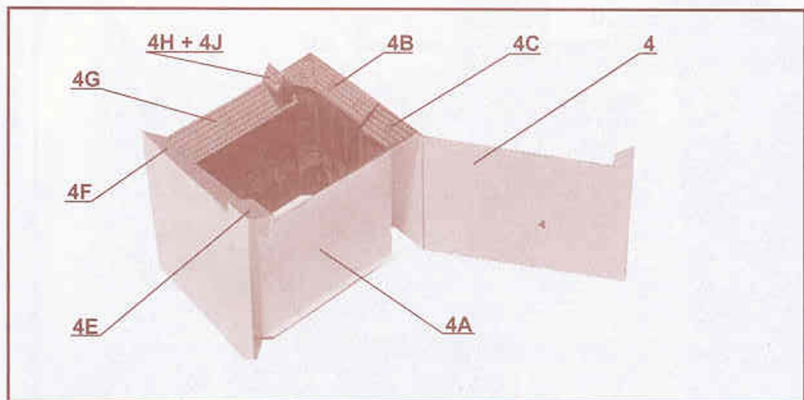

Fot.4 Krużganek.

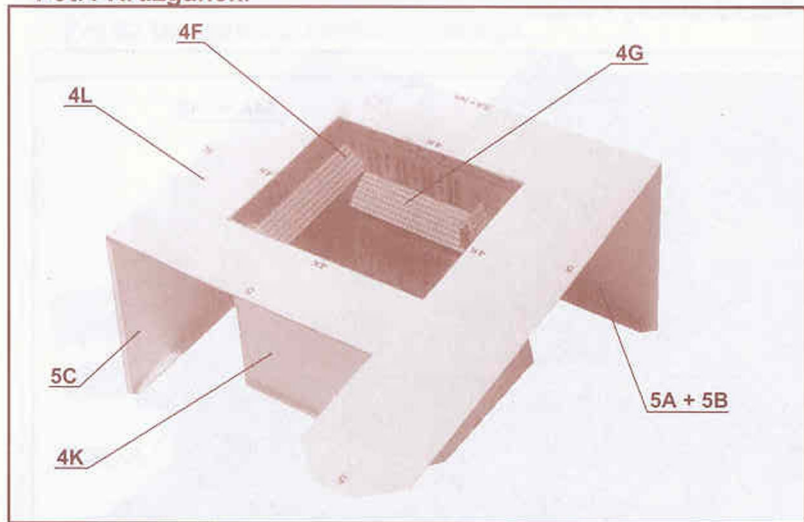

Fot.6 Zamek wysoki (montaż krużganka).

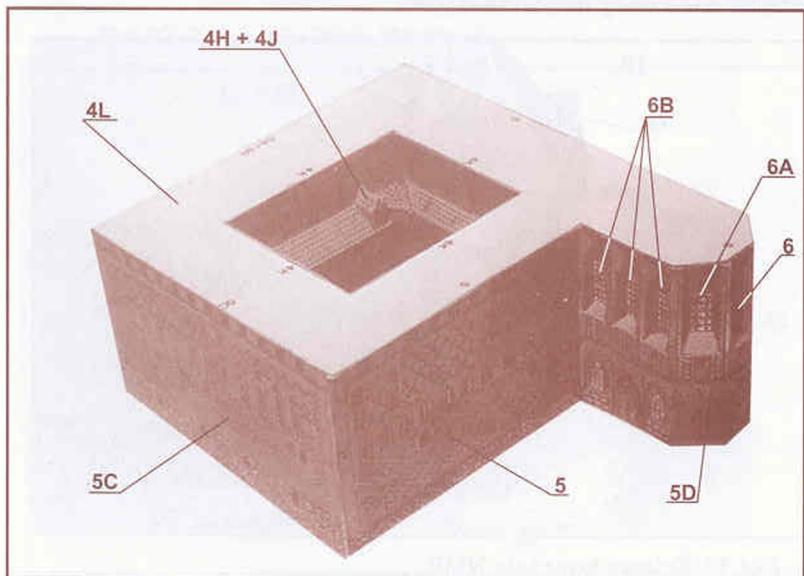

Fot.8 Zamek wysoki (ściany zewnętrzne).

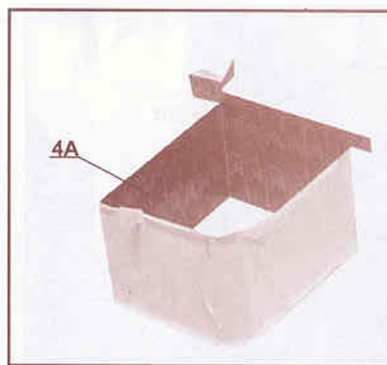

Fot.2 Krużganek.

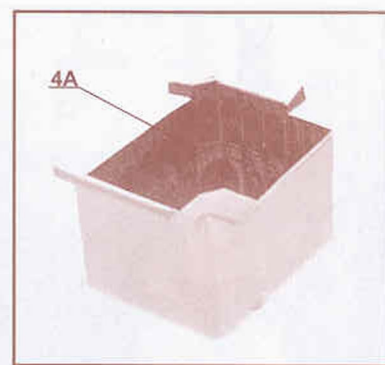

Fot.3 Krużganek.

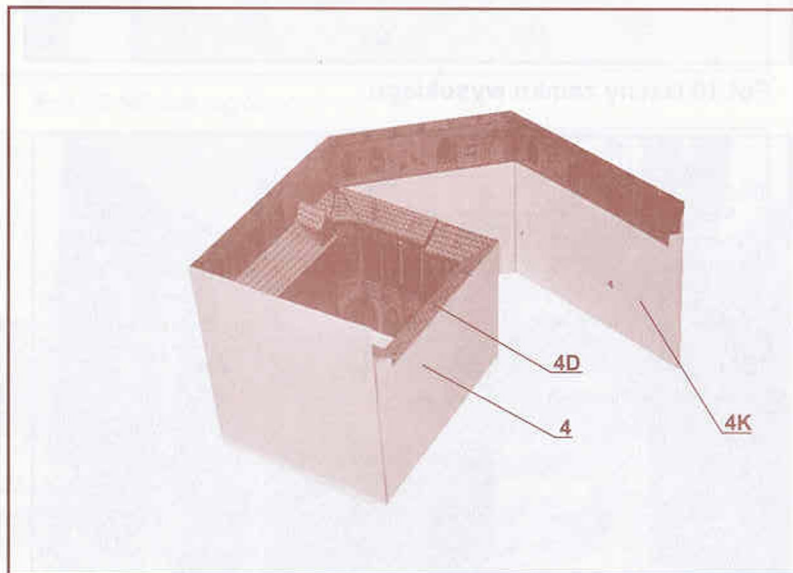

Fot.5 Obudowa krużganka.

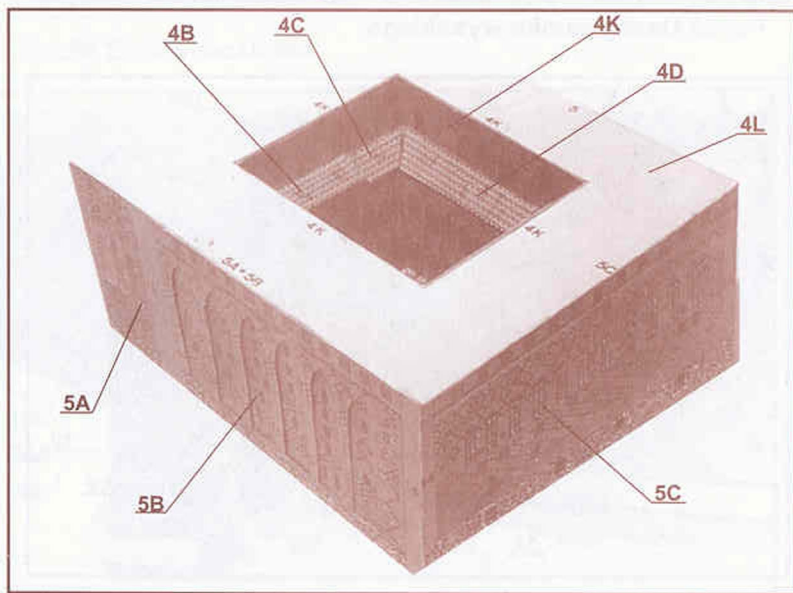

Fot.7 Zamek wysoki (dachy krużganka).

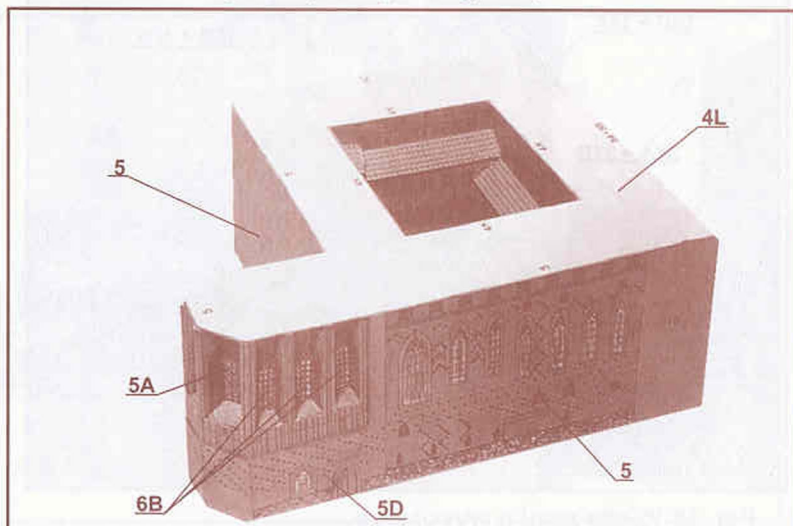

Fot.9 Zamek wysoki (kościół NMP)

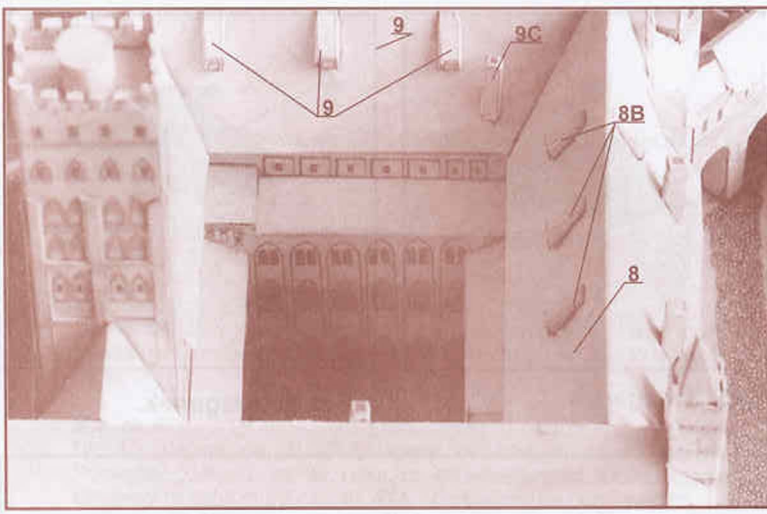

Fot.10 Dachy zamku wysokiego.

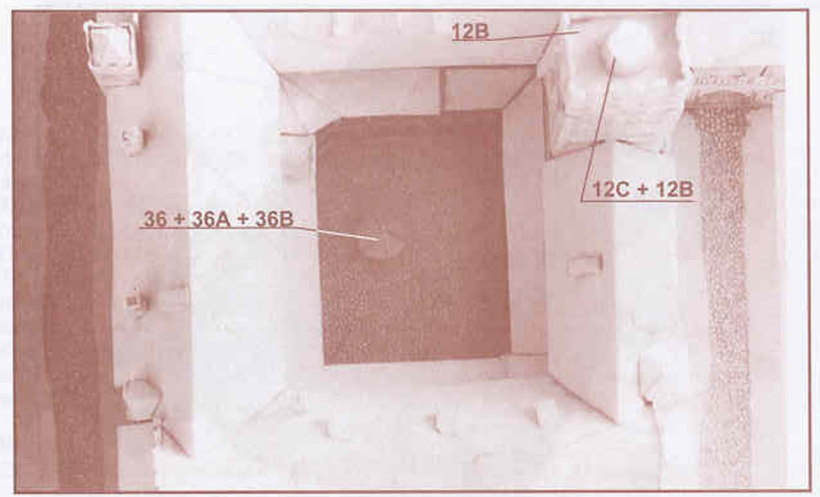

Fot.11 Dziedziniec.

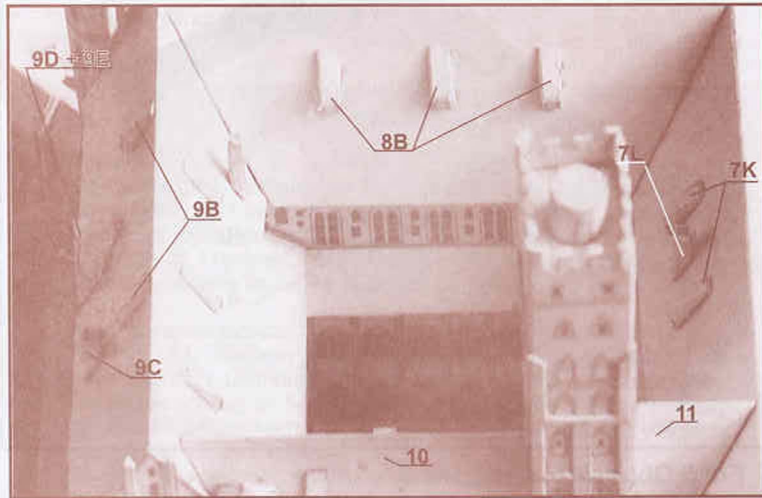

Fot.12 Dachy zamku wysokiego.

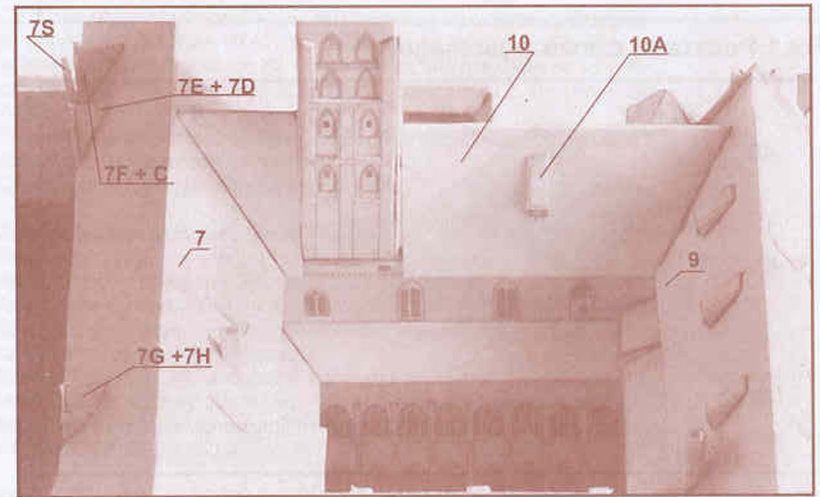

Fot.13 Dachy i wieża.

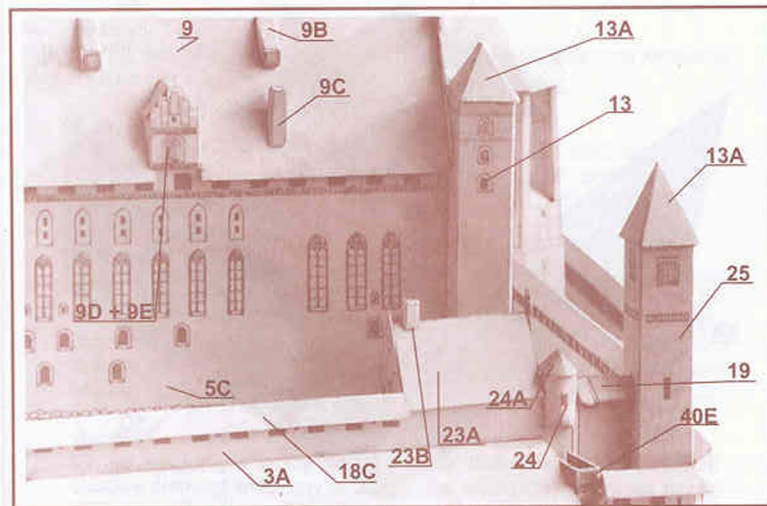

Fot.14 Południowa ściana.

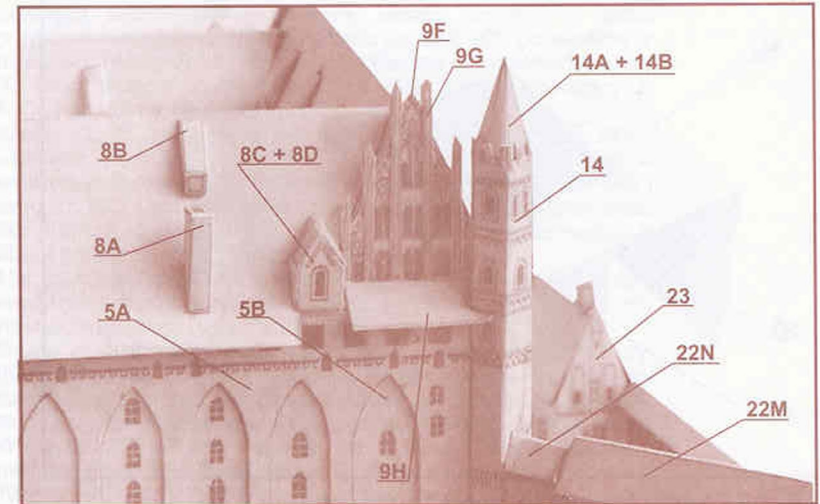

Fot.15 Elementy ozdobne dachu.

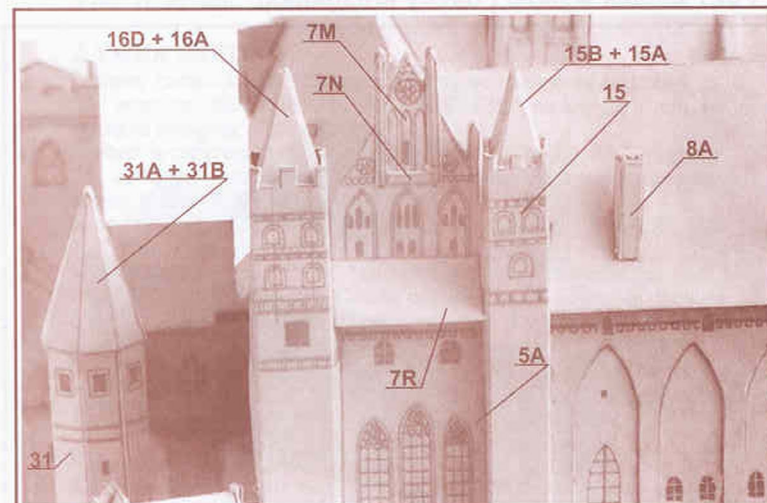

Fot. 16 Wieże zamku wysokiego.

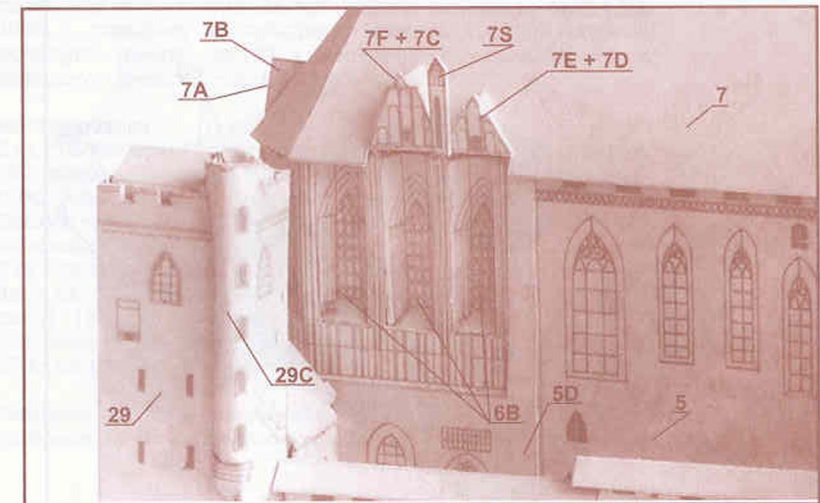

Fot.17 Ściana kościoła NMP.

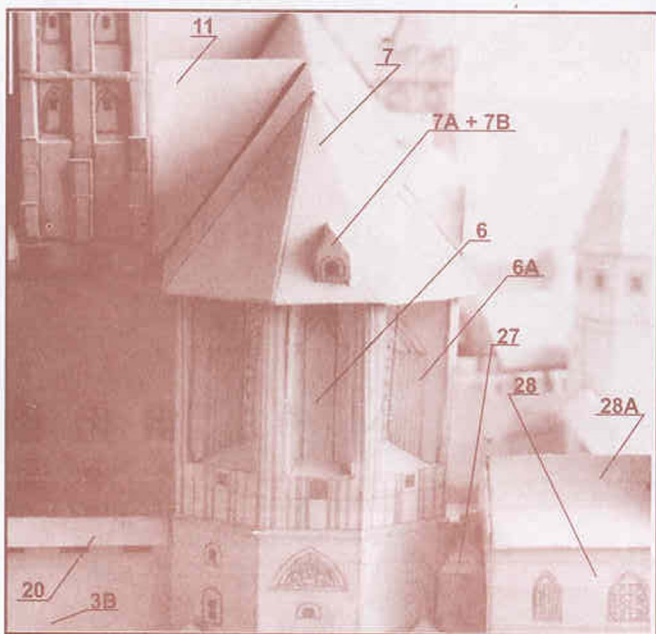

Fot.18 Podstawa kościoła NMP.

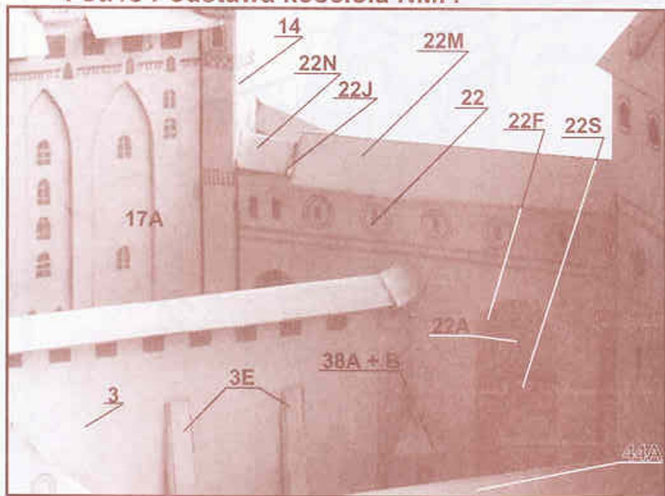
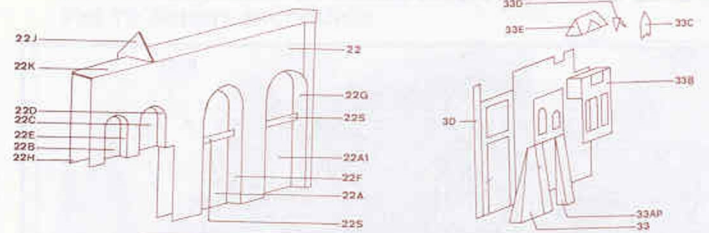
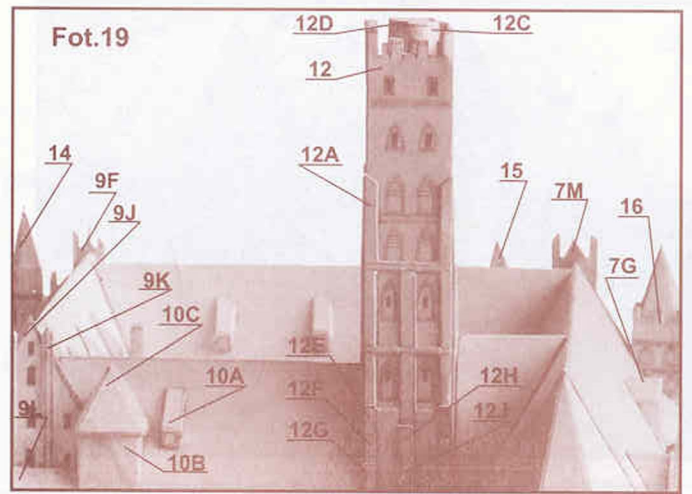

Fot.20 Ganek Gdaniska.

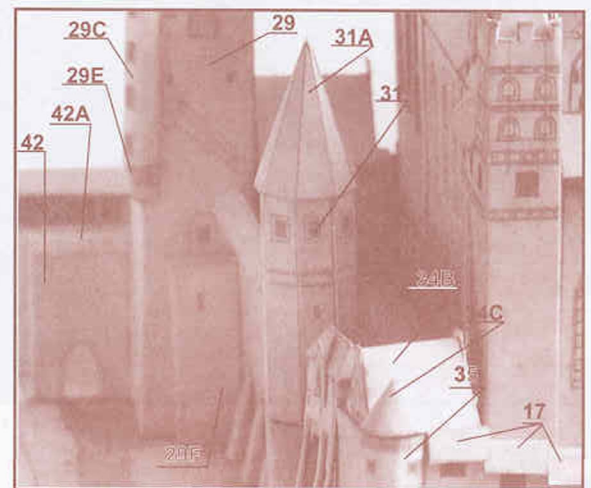

Fot.24 Międzyzámce.

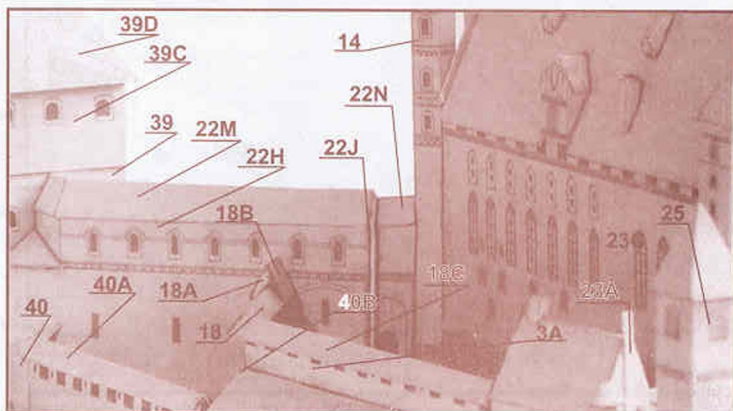

Fot.21 Ganek Gdaniska druga strona.

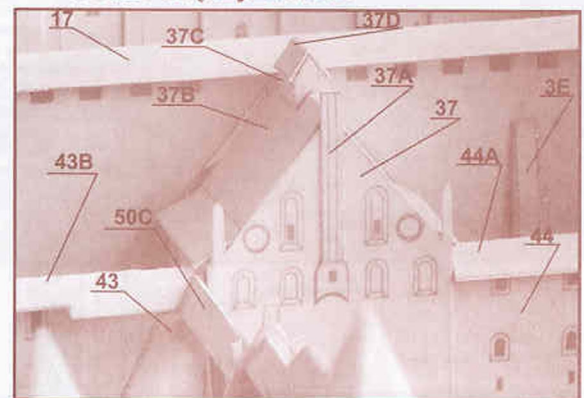

Fot.23 Młyn.

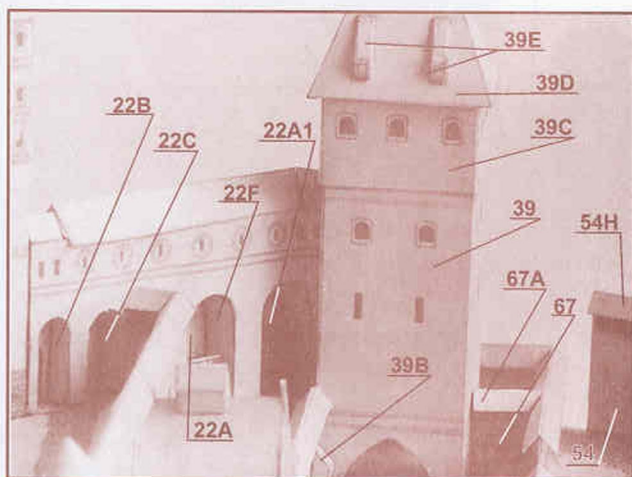

Fot.22 Gdanisko.

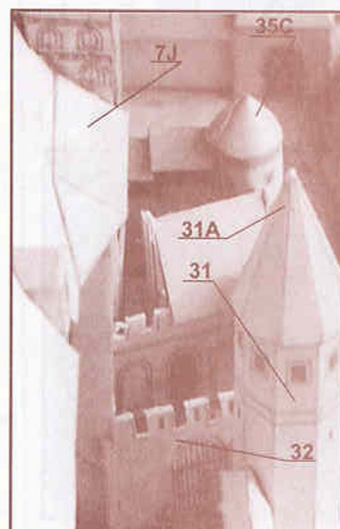

Fot.26 Wieża strażnicza.

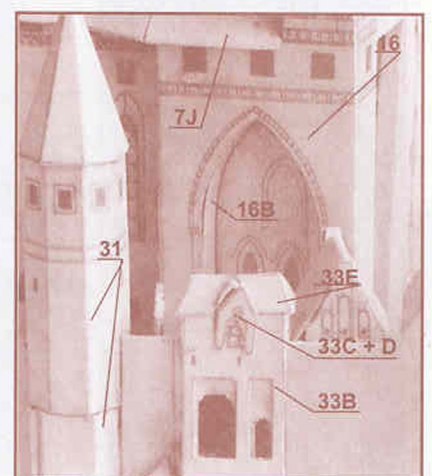

Fot.25 Brama wjazdowa

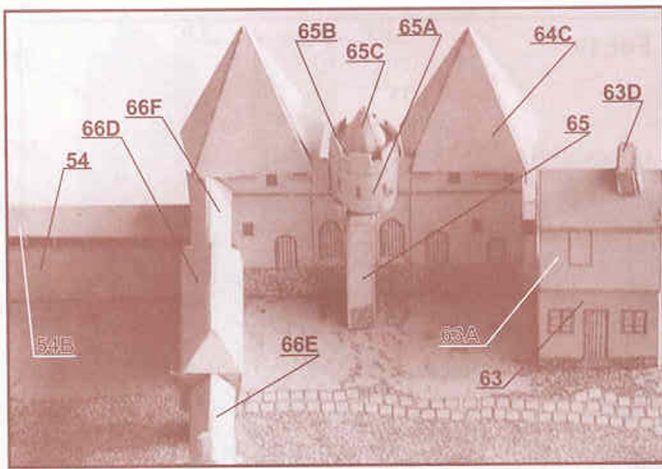

Fot.32 Brama mostowa widok od wewnątrz.

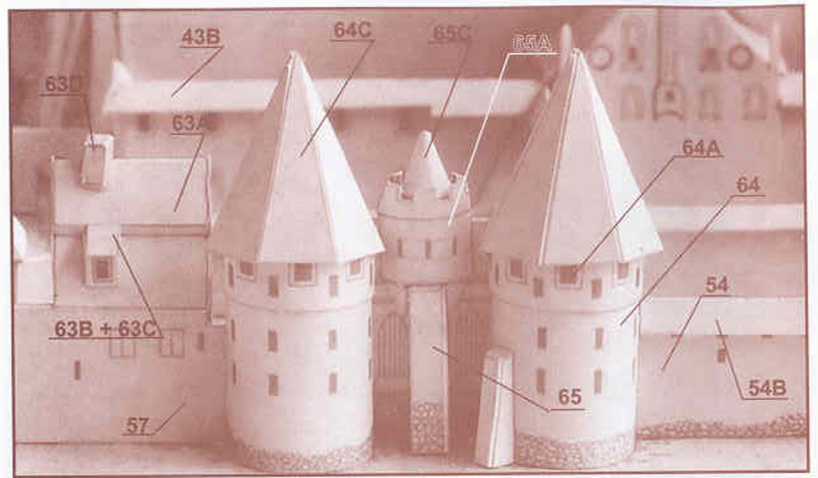

Fot.31 Brama mostowa.

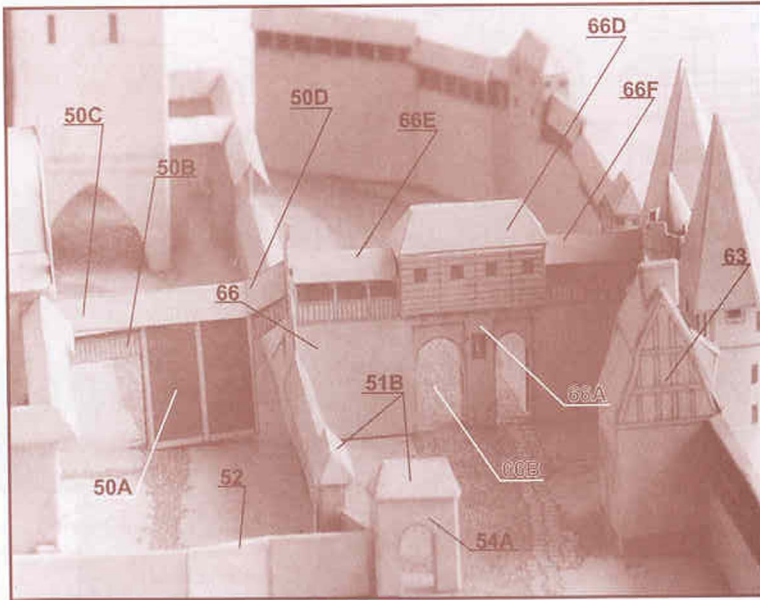

Fot.33 Ganki.

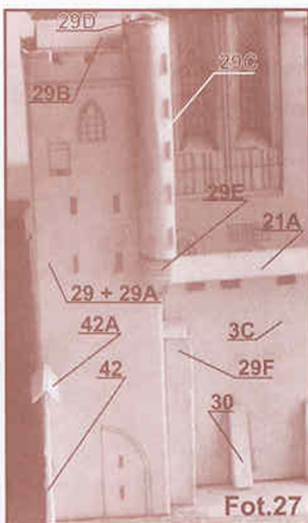
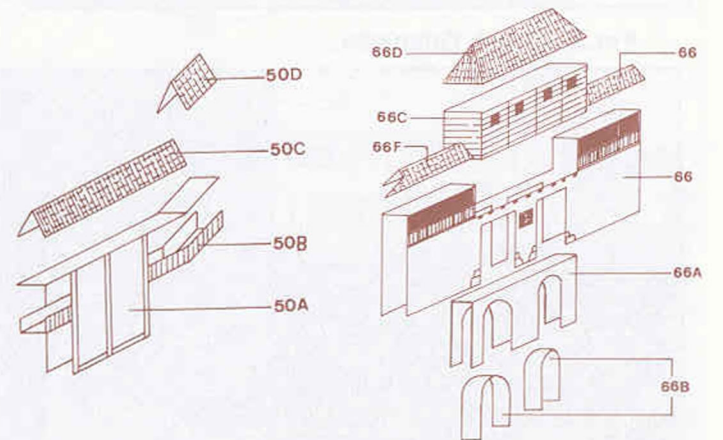
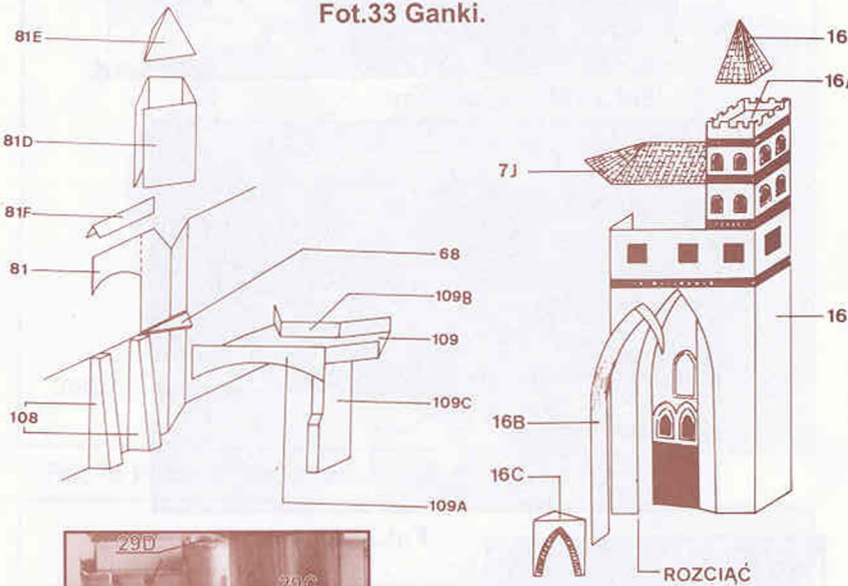
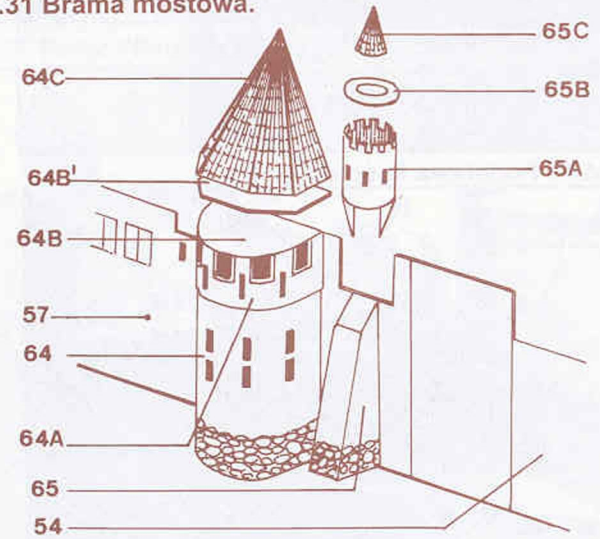

Fot.27

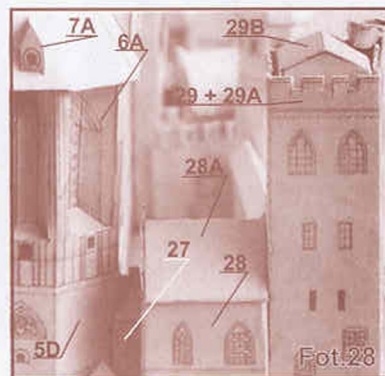

Fot.28

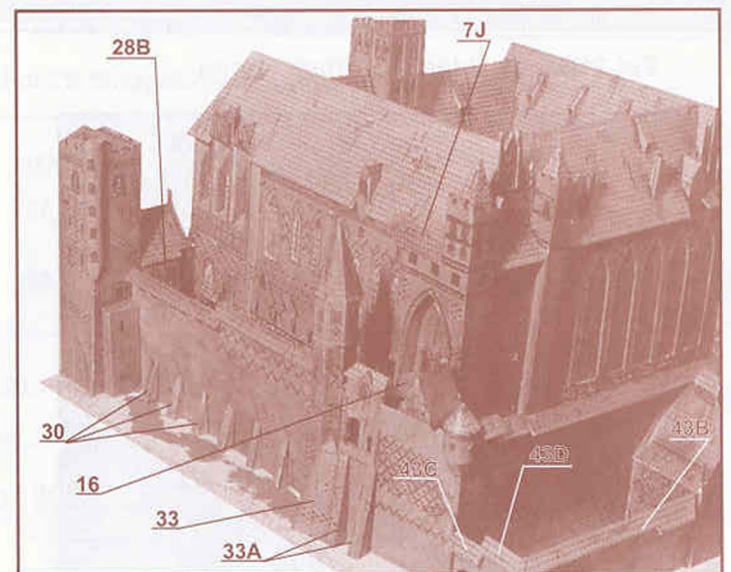

Fot.34 Wjazd na zamek wysoki.

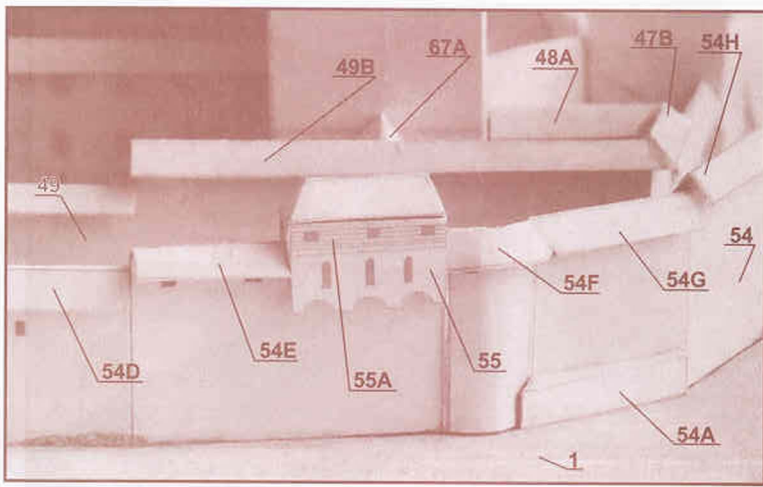

Fot.29 Mury obronne.

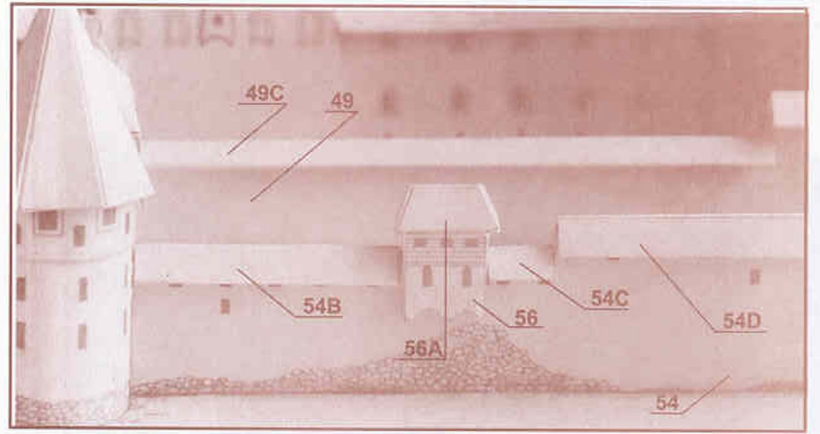

Fot.30 Mury obronne.

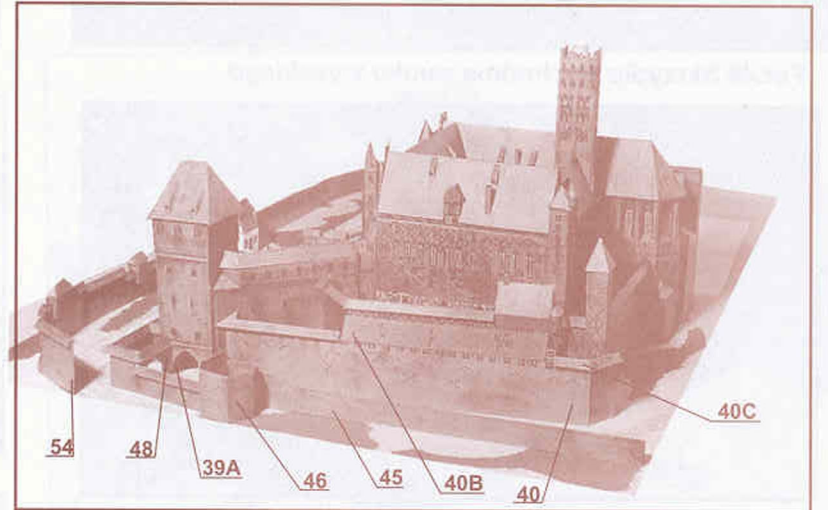
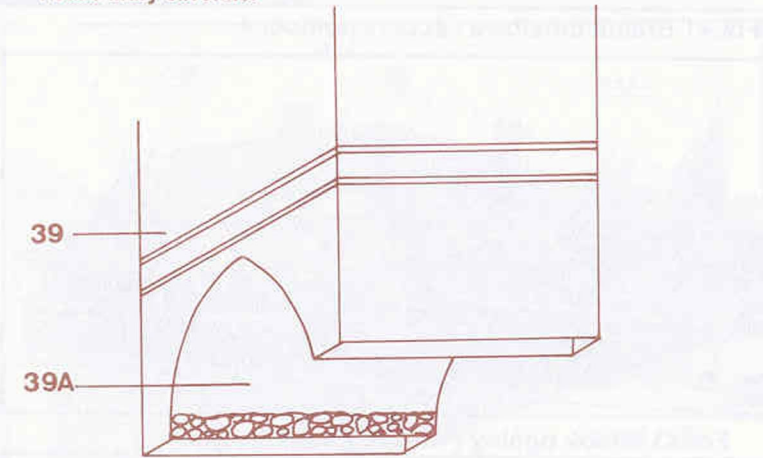

Fot.36 Strona południowa zamku wysokiego.

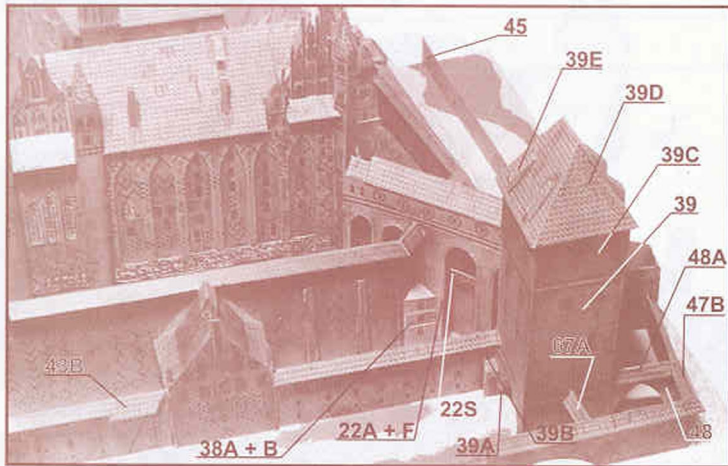

Fot.38 Gdanisko i mury.

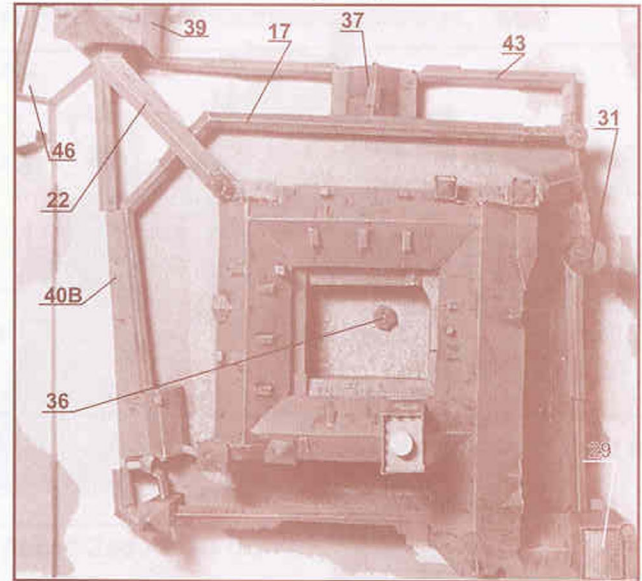

Fot.39 Zamek wysoki widok z góry.

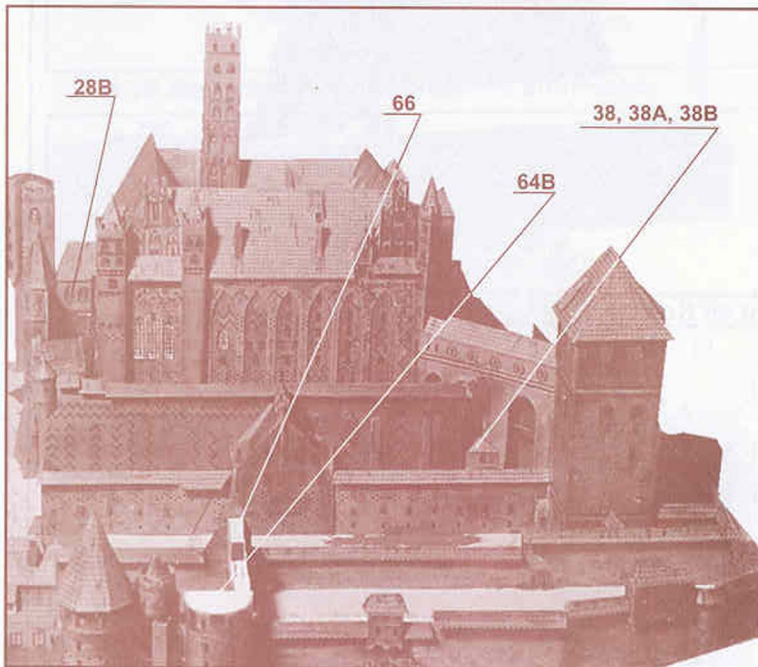

Fot.37 Zamek wysoki i brama mostowa.

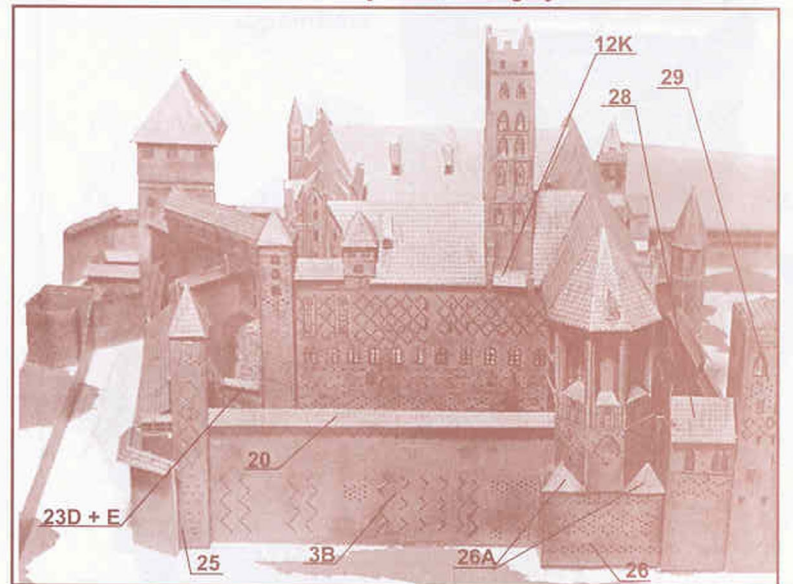

Fot.35 Zamek wysoki strona wschodnia.

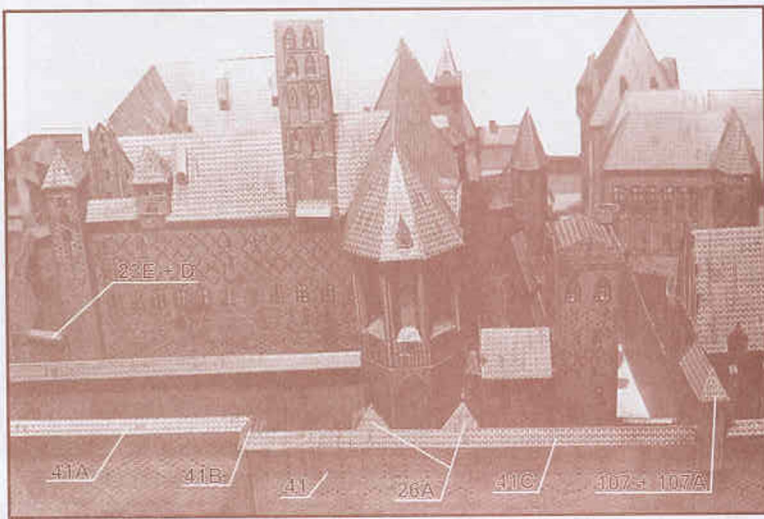

Fot.40 Skrzydło wschodnie zamku wysokiego.

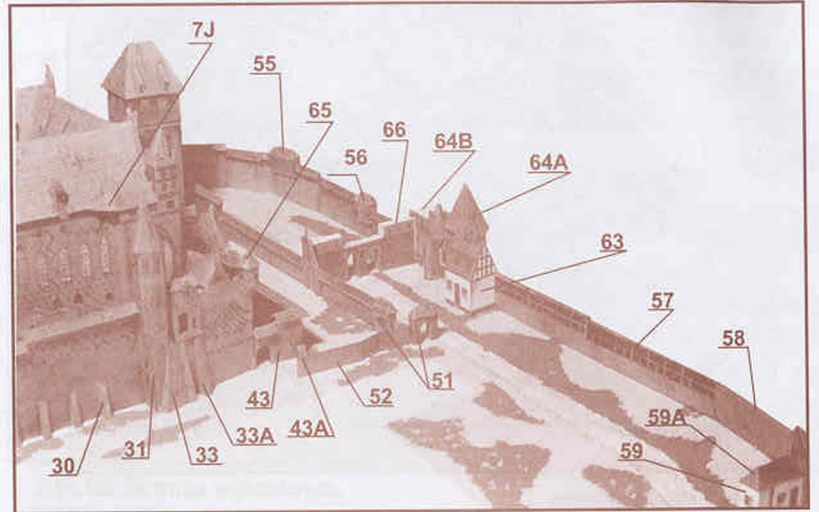

Fot.41 Brama mostowa i ściana północna.

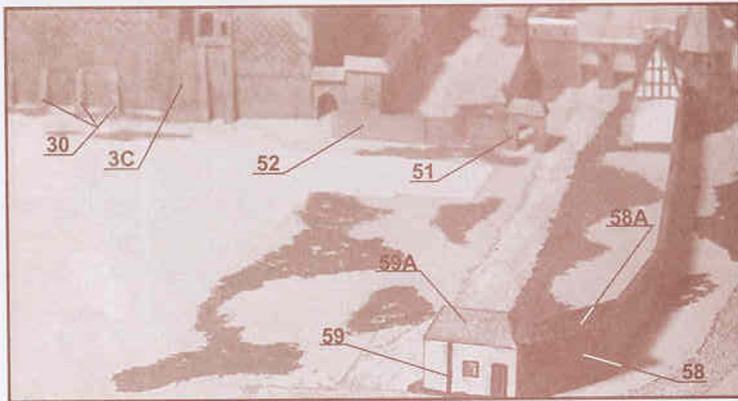

Fot.42 Mury obronne.

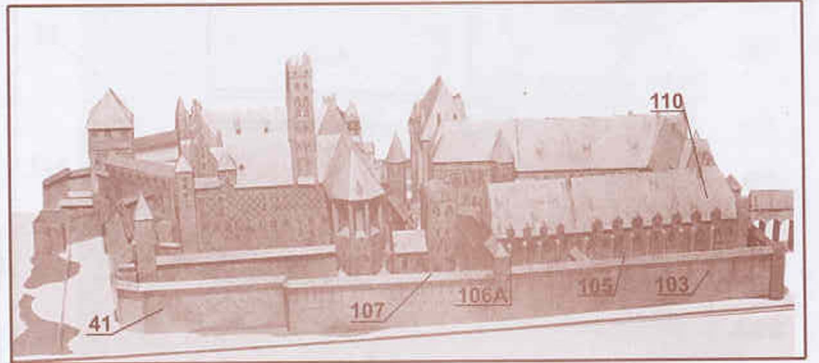

Fot.43 Widok ogólny (strona wschodnia).

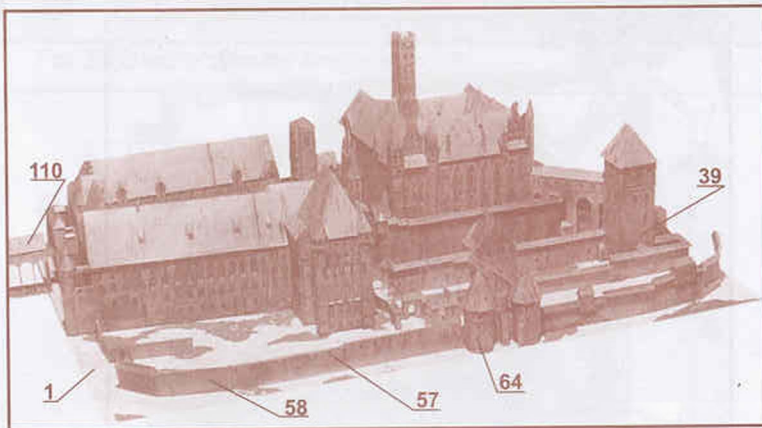

Fot.44 Widok ogólny.

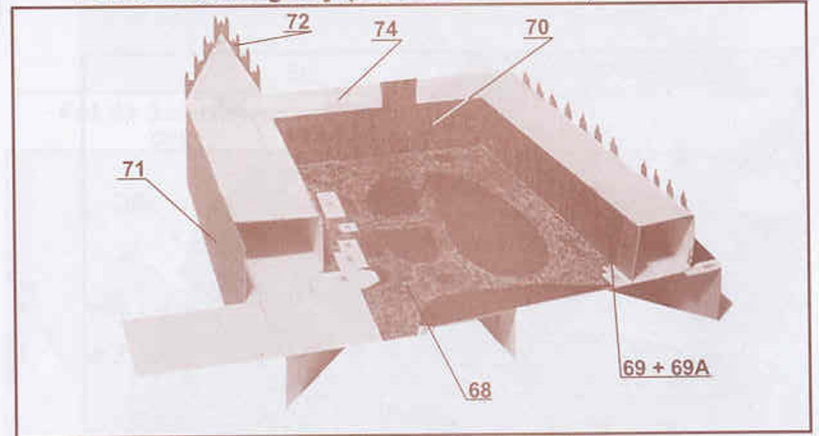

Fot.47 Konstrukcja ścian zamku średniego.

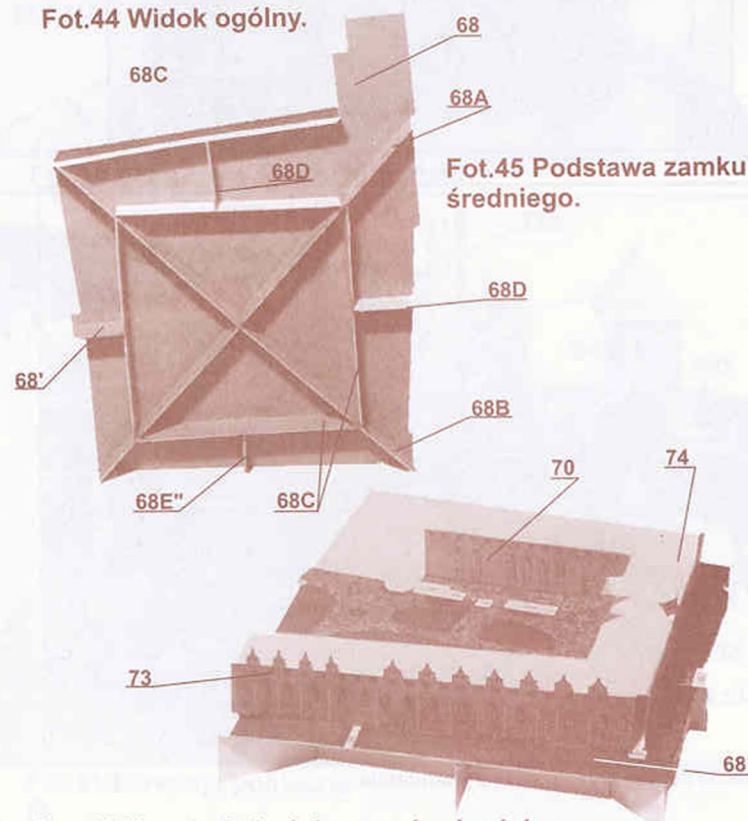

Fot.45 Podstawa zamku średniego.

Fot.46 Konstrukcja ścian zamku średniego.

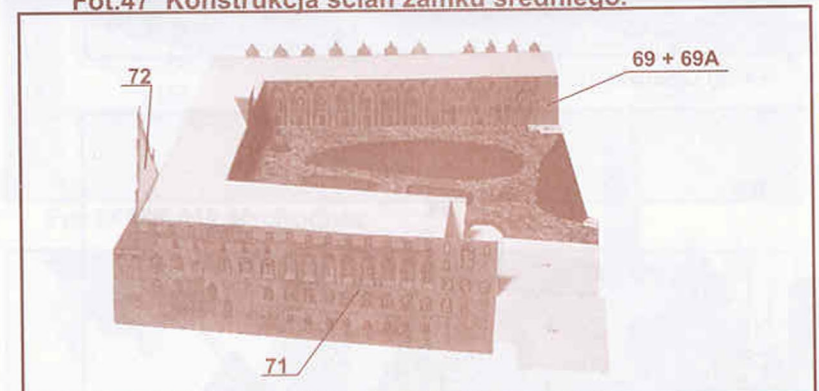

Fot.48 Konstrukcja ścian zamku średniego.

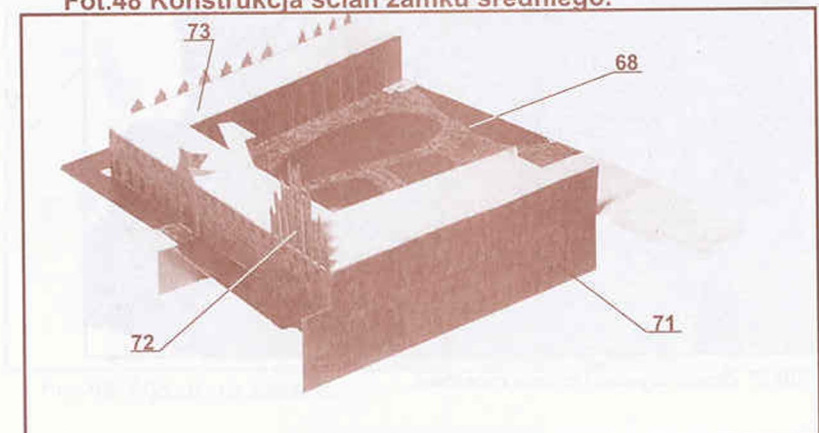

Fot.49 Konstrukcja ścian zamku średniego.

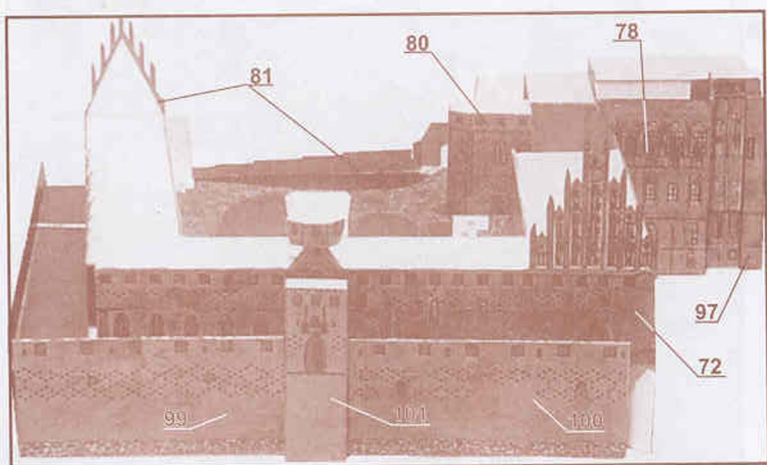

Fot.50 Wejście główne.

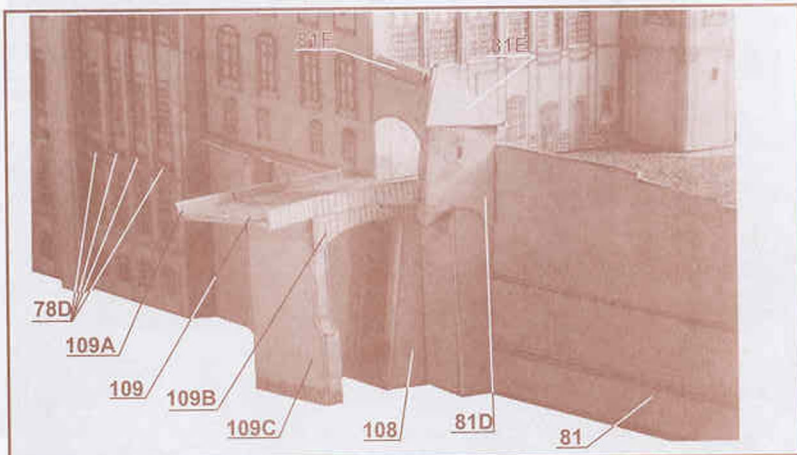

Fot.54 Most zwodzony.

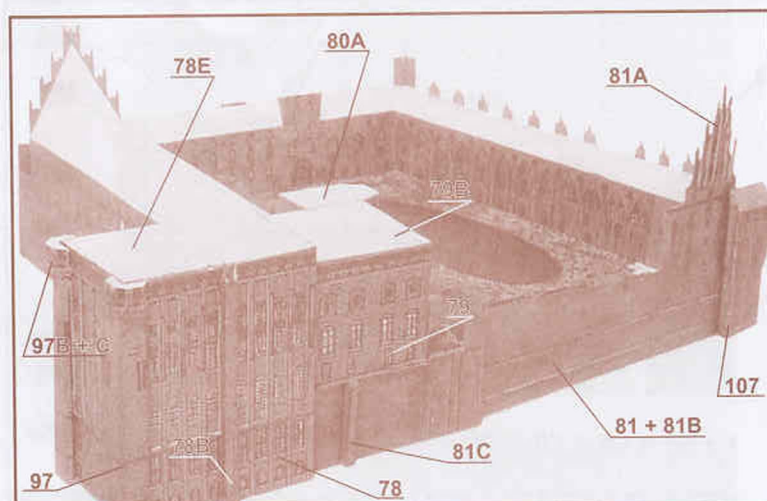

Fot.51 Pałac Wielkich Mistrzów.

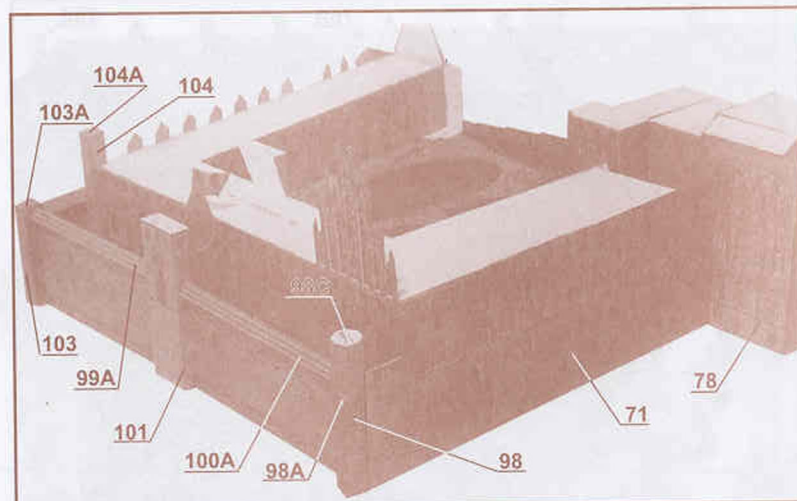

Fot.55 Północno-zachodnia elewacja.

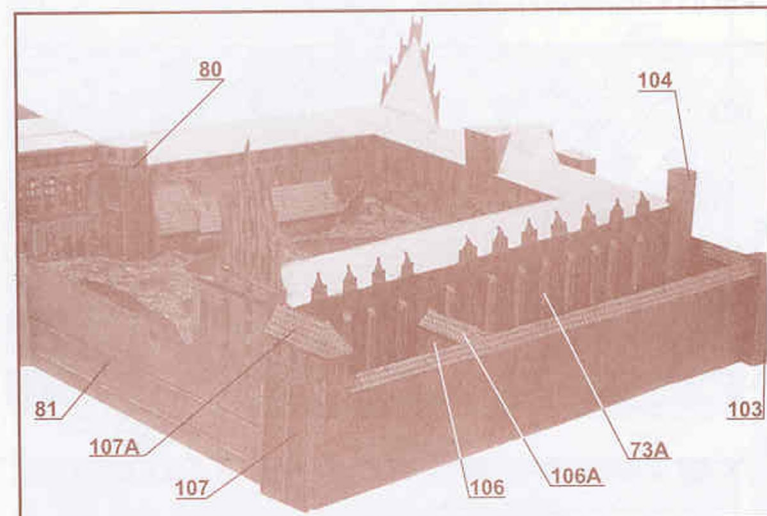

Fot.56 Skrzydło wschodnie zamku średniego.

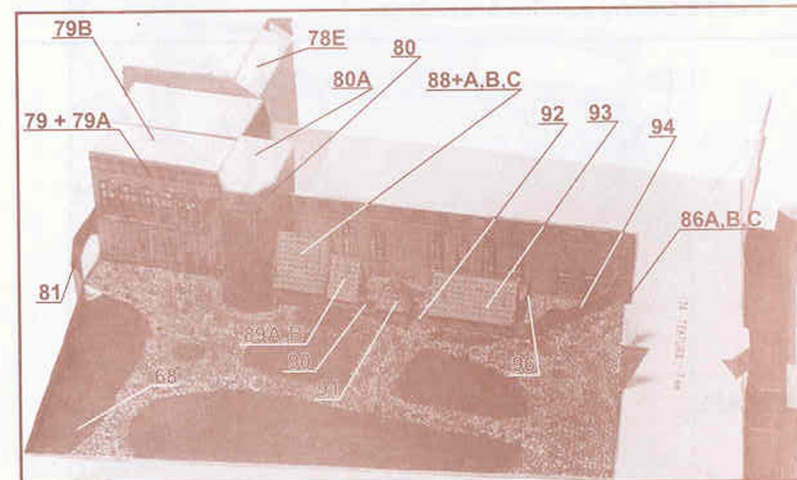

Fot.57 Zabudowa dziedzińca.

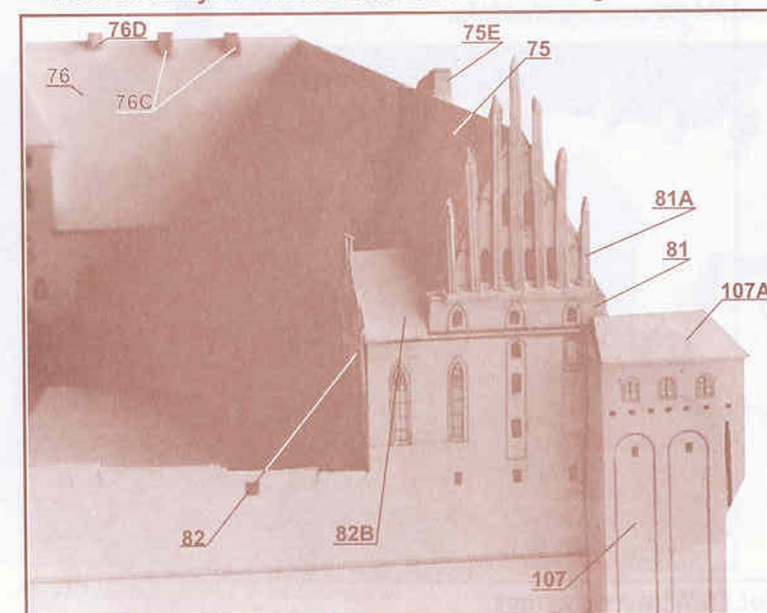

Fot.53 Elementy ozdobne dachu.

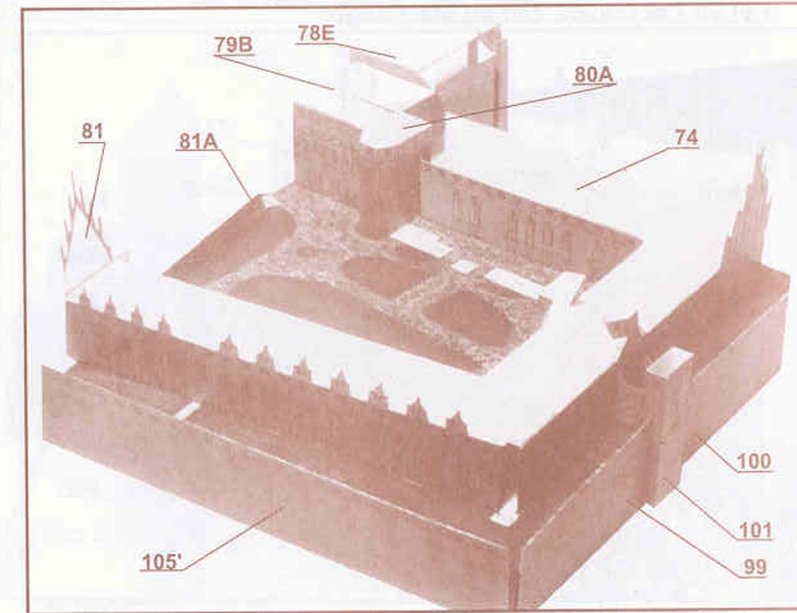

Fot.52 Rozmieszczenie wręg.

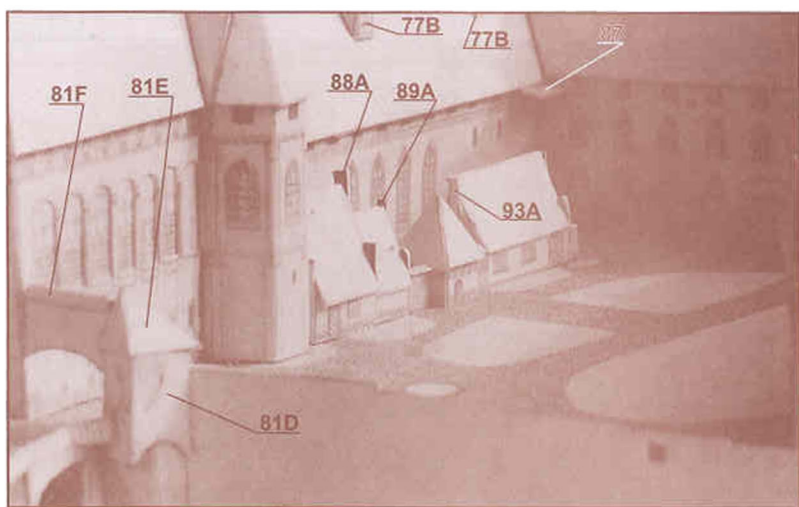

Fot.58 Dziedziniec zamku średniego.

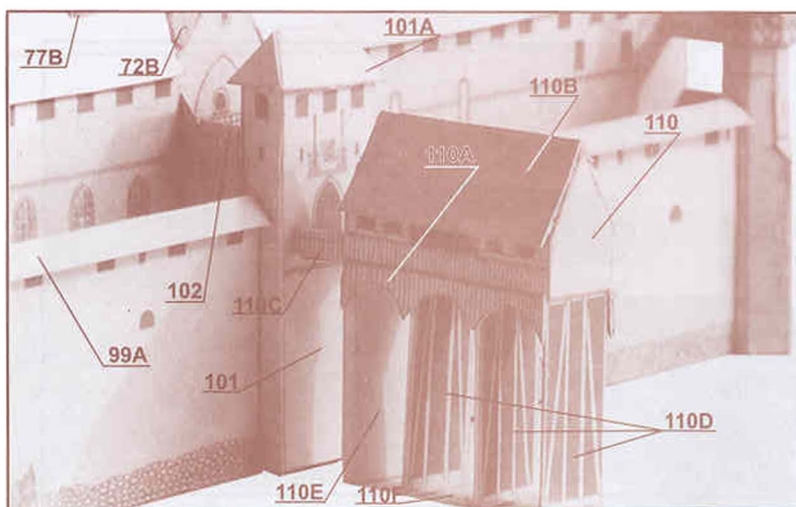

Fot.62 Brama wjazdowa.

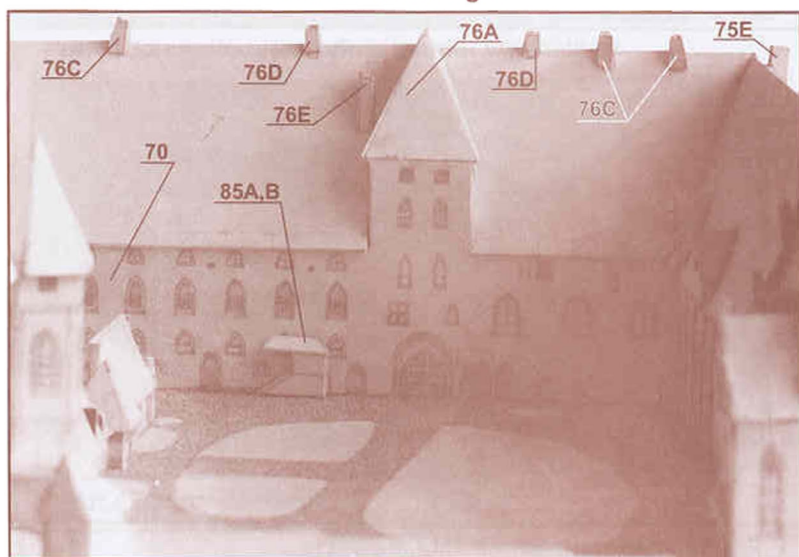

Fot.59 Dachy zamku średniego.

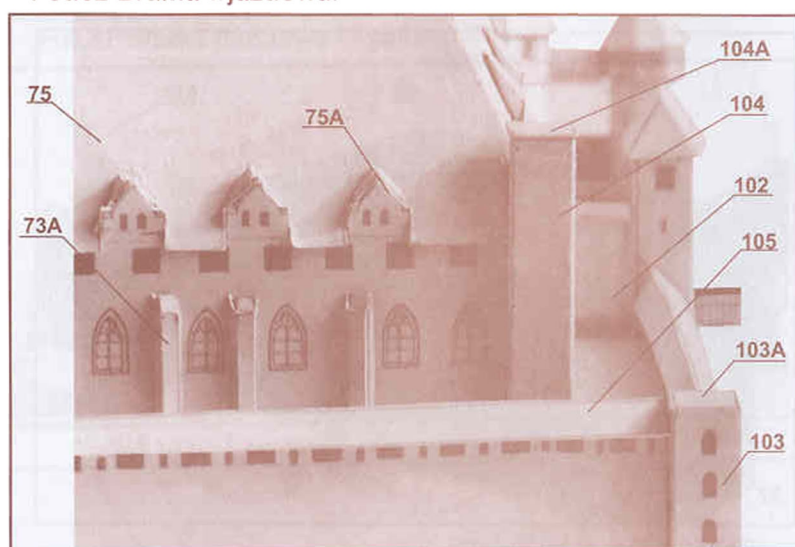

Fot.63 Ściana wschodnia.

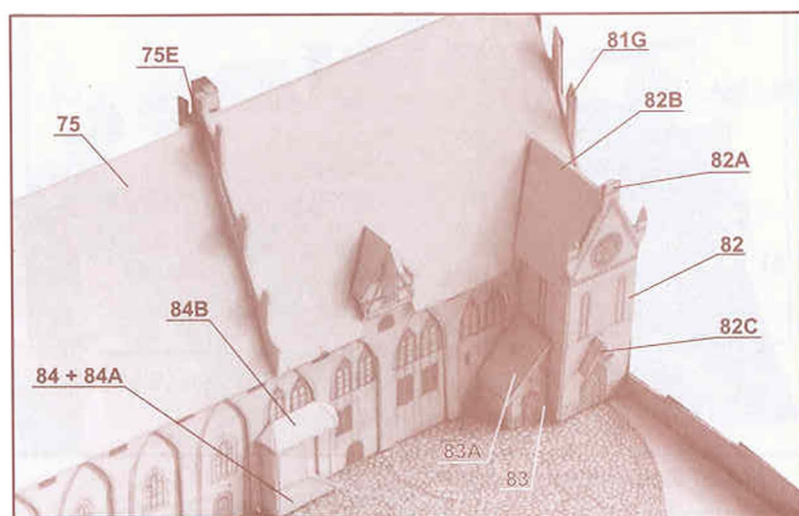

Fot.60 Zabudowa zamku średniego.

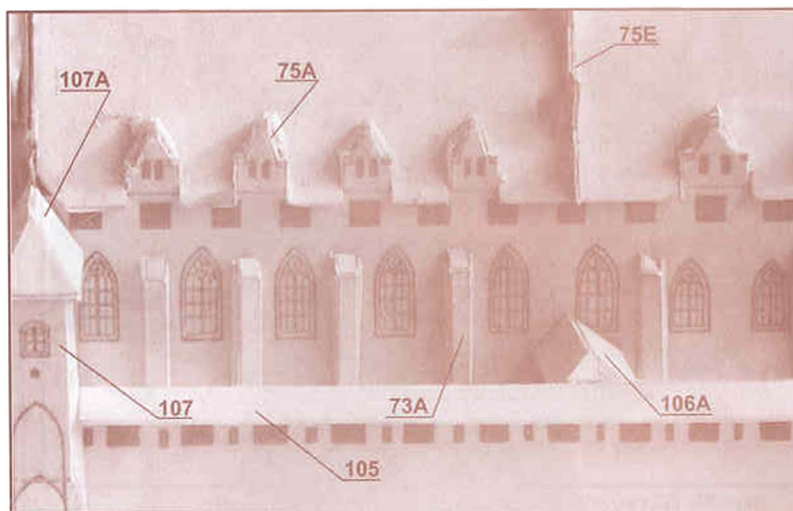

Fot.64 Ściana wschodnia.

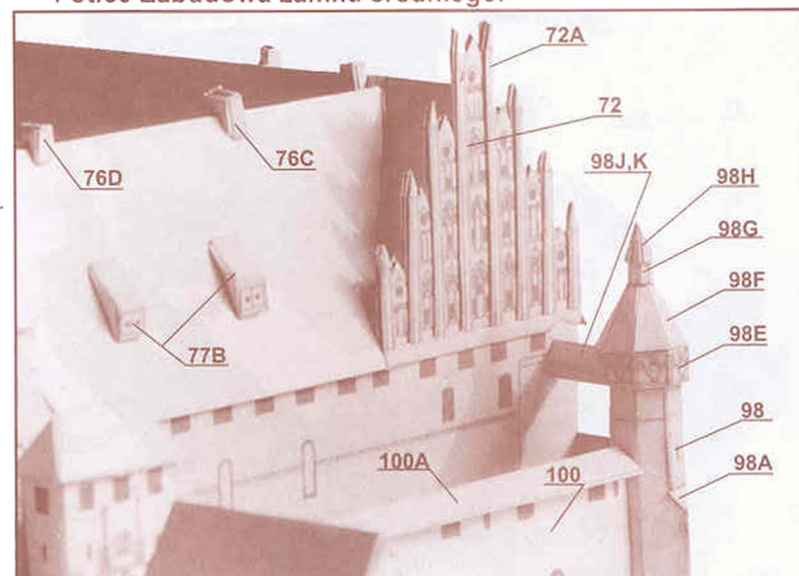

Fot.61 Elewacja północna.

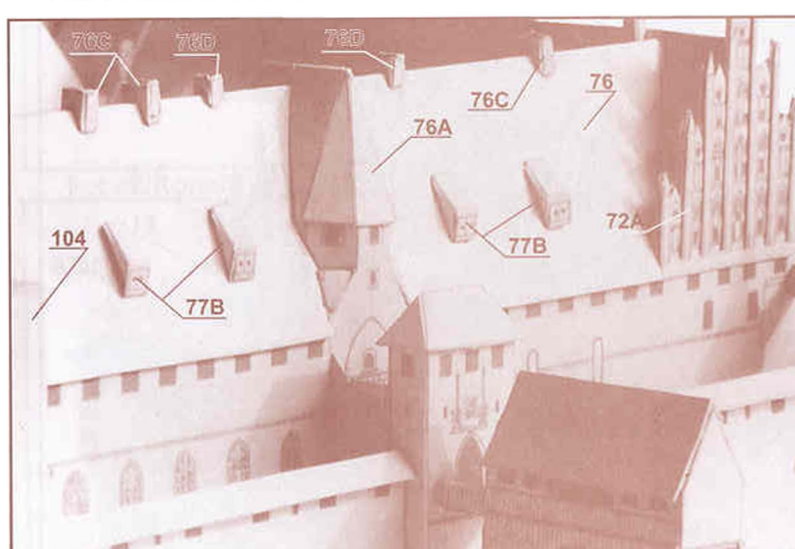

Fot.65 Wjazd na zamek.

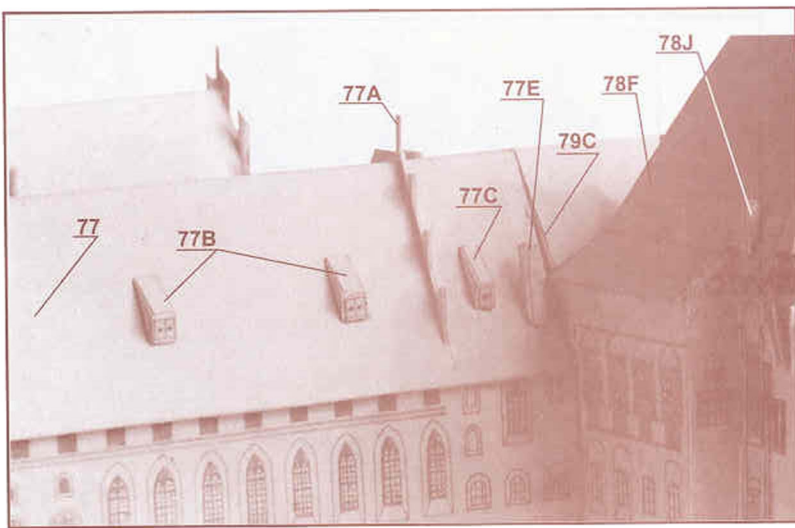

Fot.66 Rozmieszczenie świetlików.

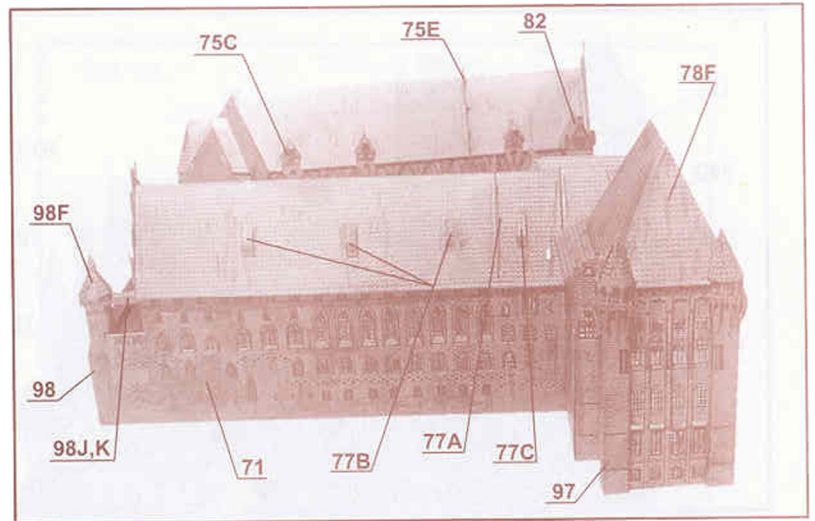

Fot.70 Ściana zachodnia.

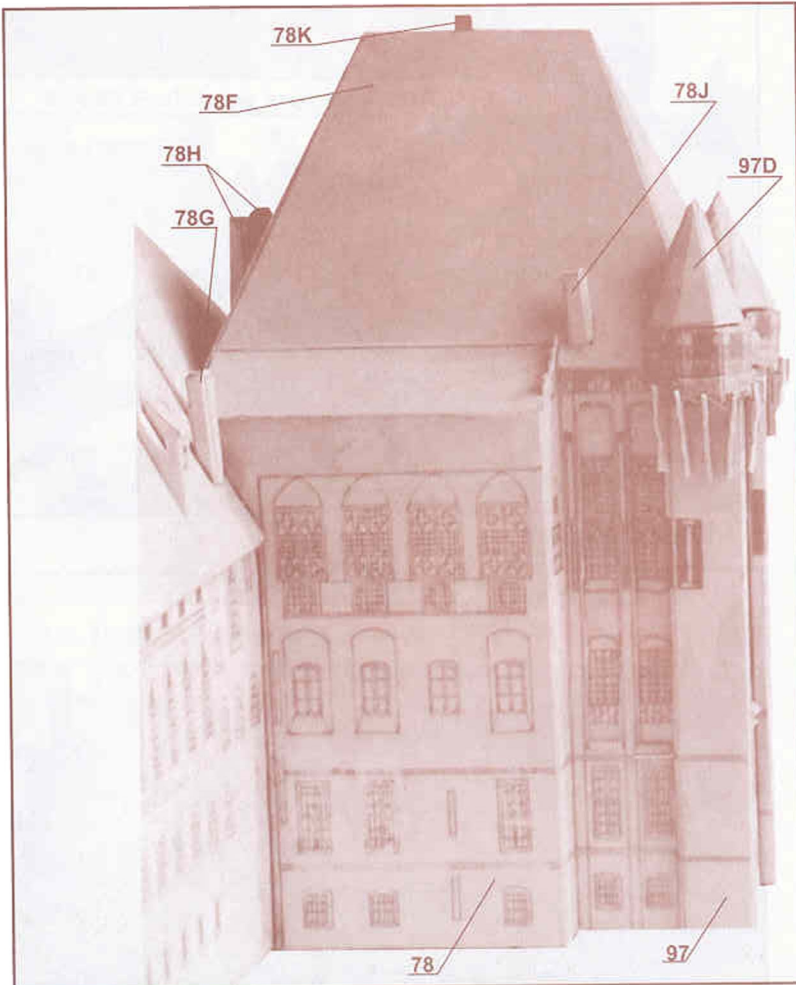

Fot.67 Ściana północna Pałacu WM.

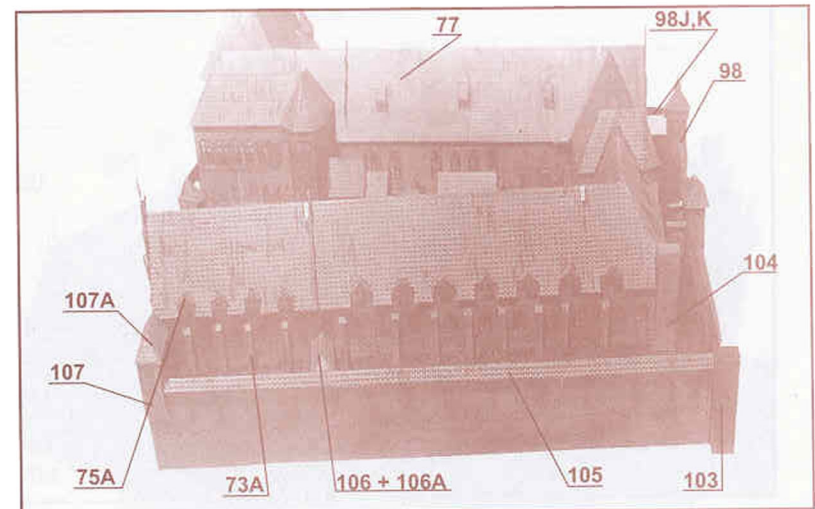

Fot.72 Ściana wschodnia.

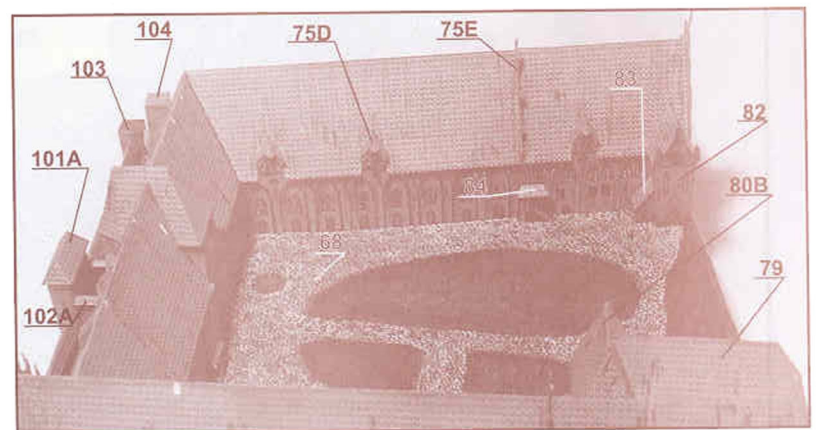

Fot.71 Działanie

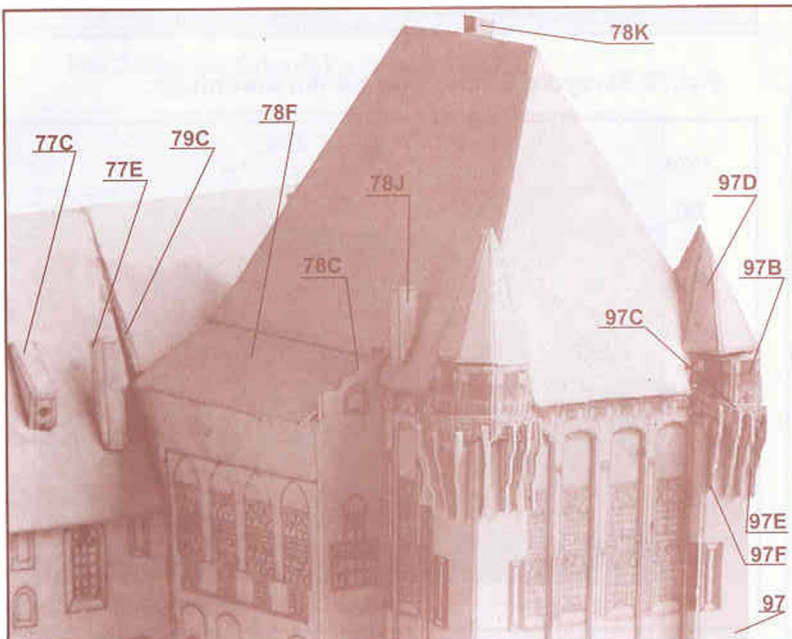

Fot.68 Dach pałacu.

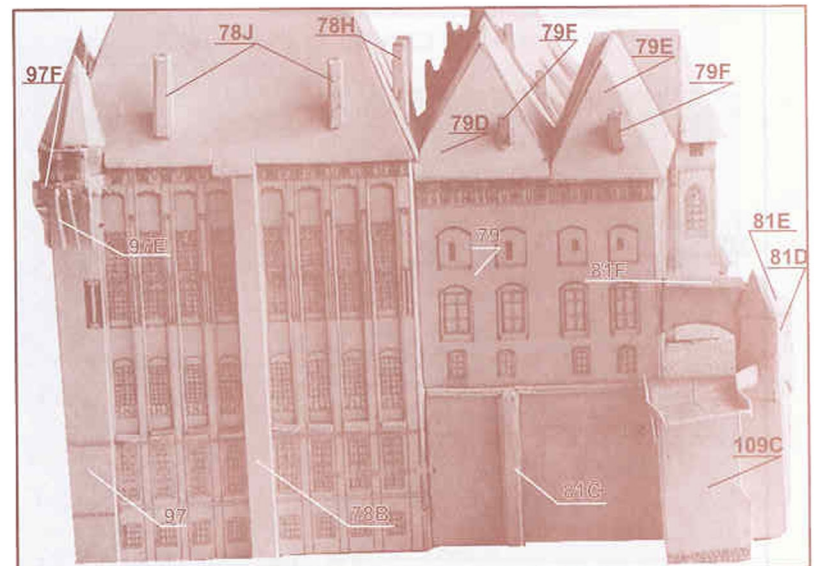

Fot.69 Pałac Wielkich Mistrzów ściana południowa.

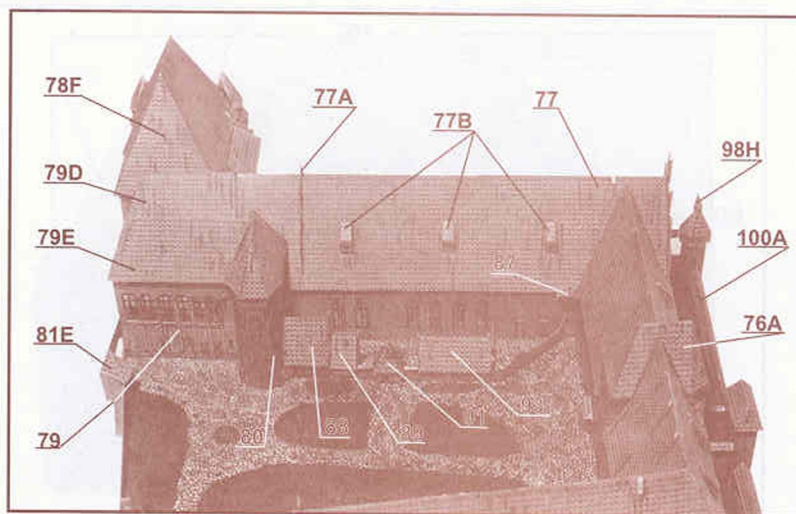

Fot.73 Dachy zamku średniego.

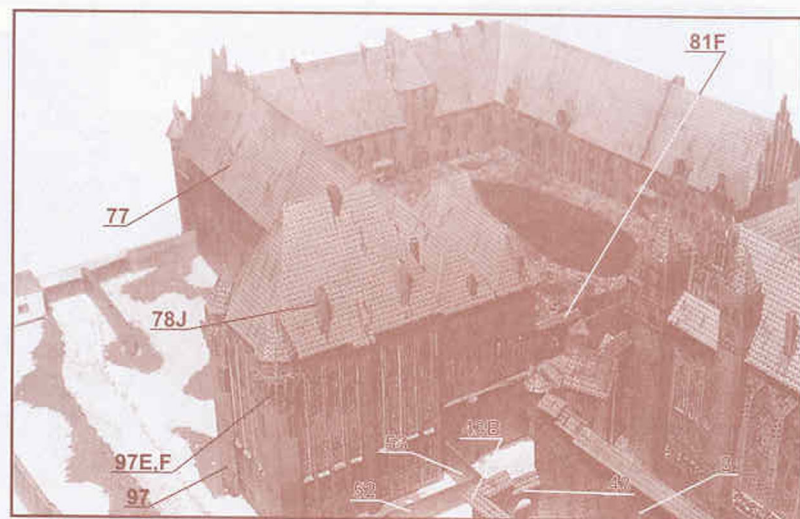

Fot.77 Pałac Wielkich Mistrzów.

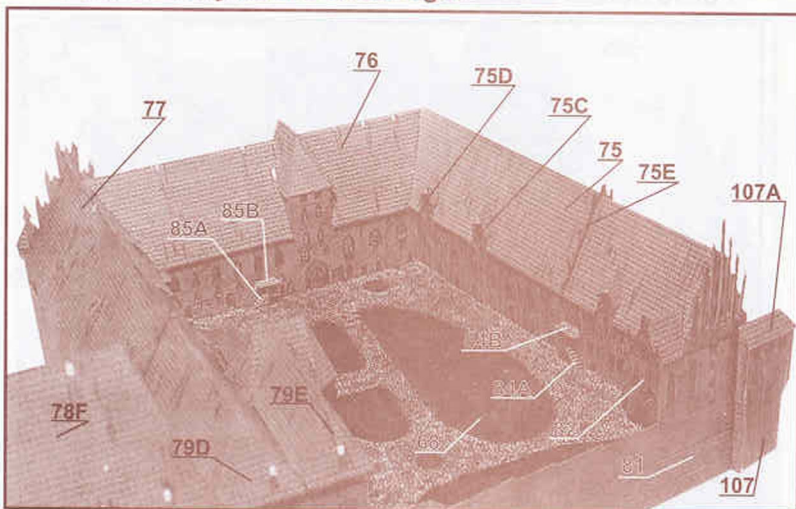

Fot.74 Dachy zamku średniego.

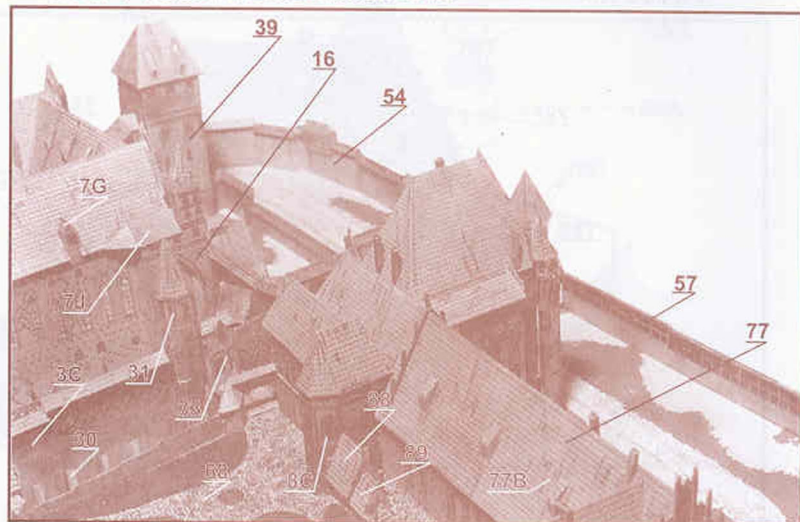

Fot.78 Międzyzamcze.

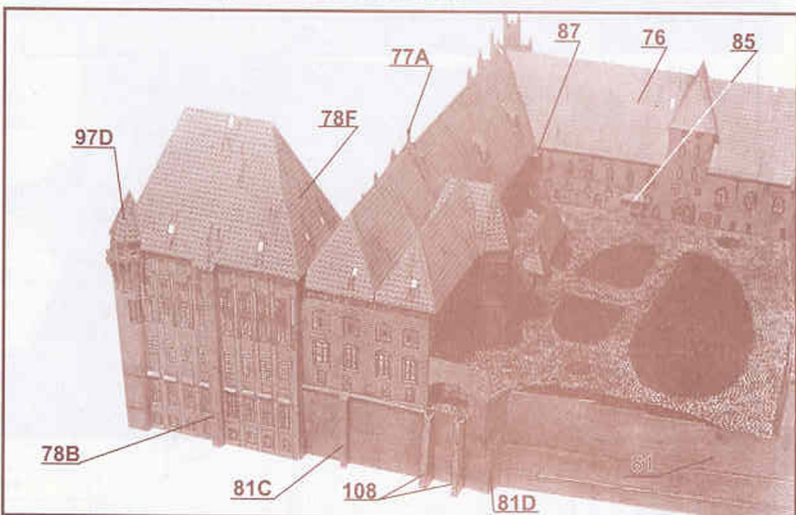

Fot.75 Pałac Wielkich Mistrzów.

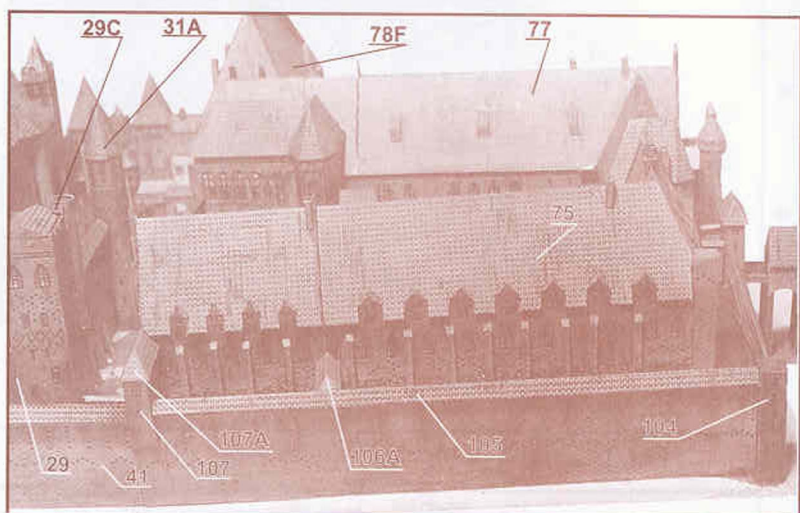

Fot.79 Skrzydło wschodnie zamku średniego.

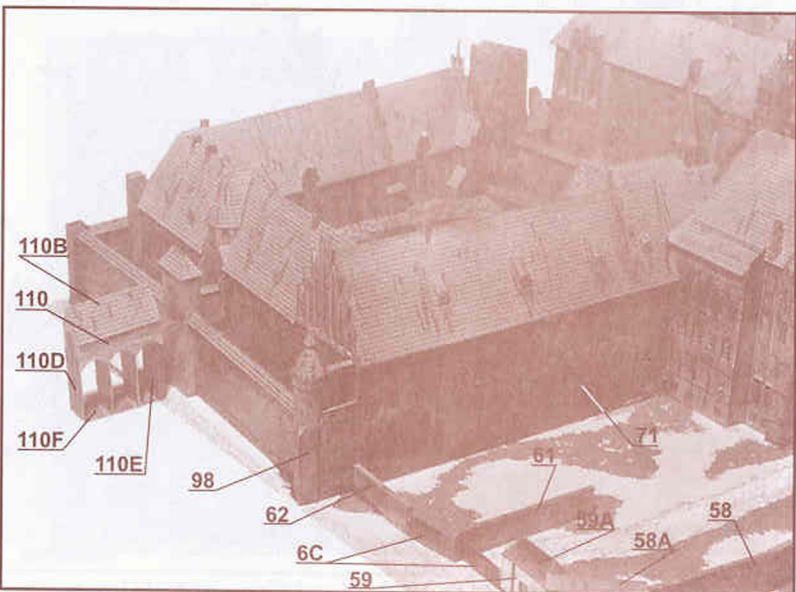

Fot.80 Strona zachodnia zamku średniego.

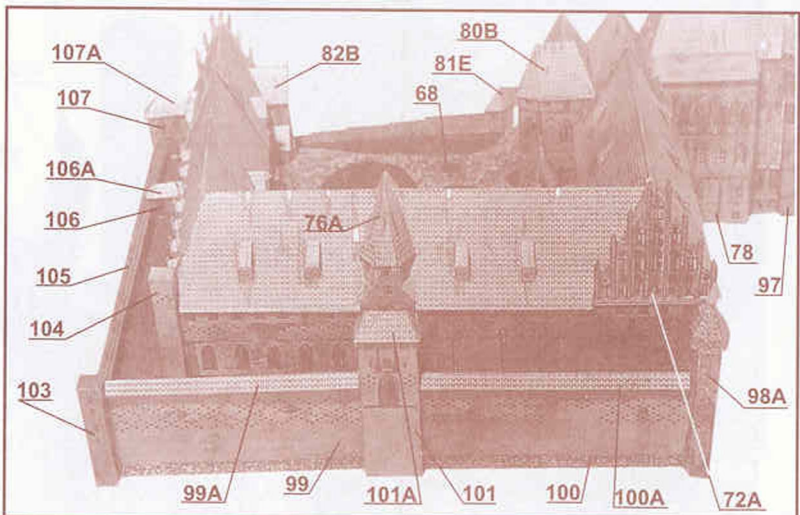

Fot.76 Zamek średni brama wjazdowa.

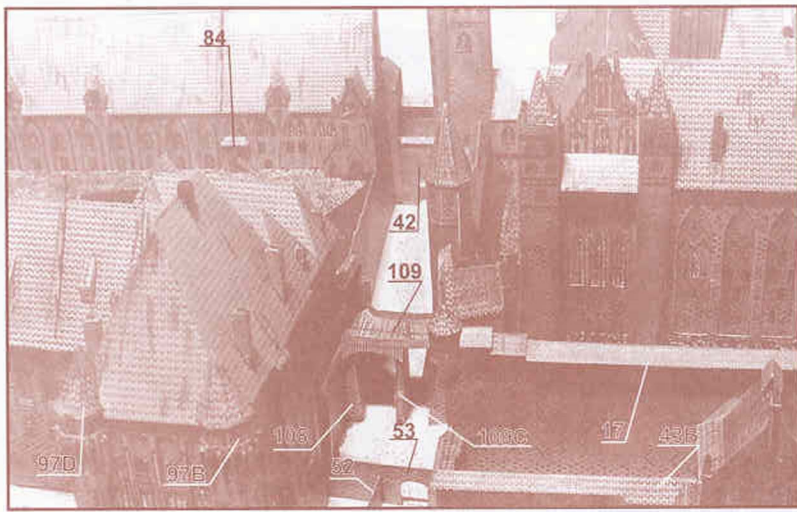

Fot.81 Most zwodzony.

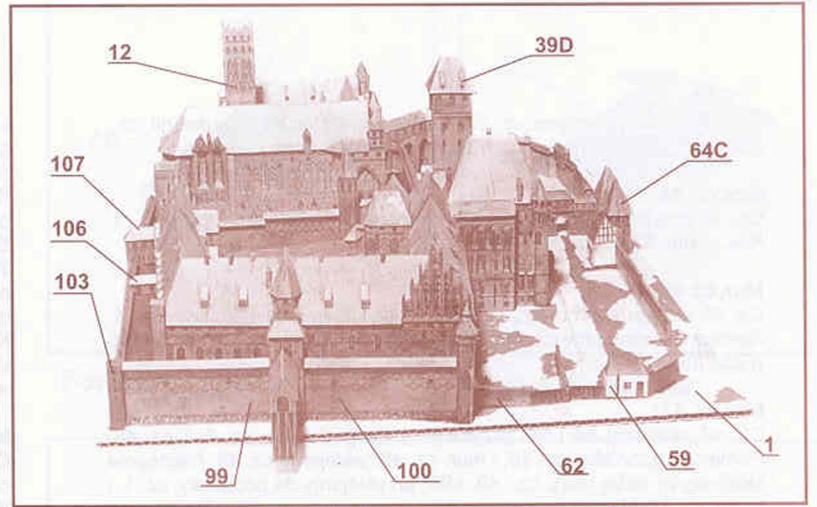

Fot.85 Widok ogólny.

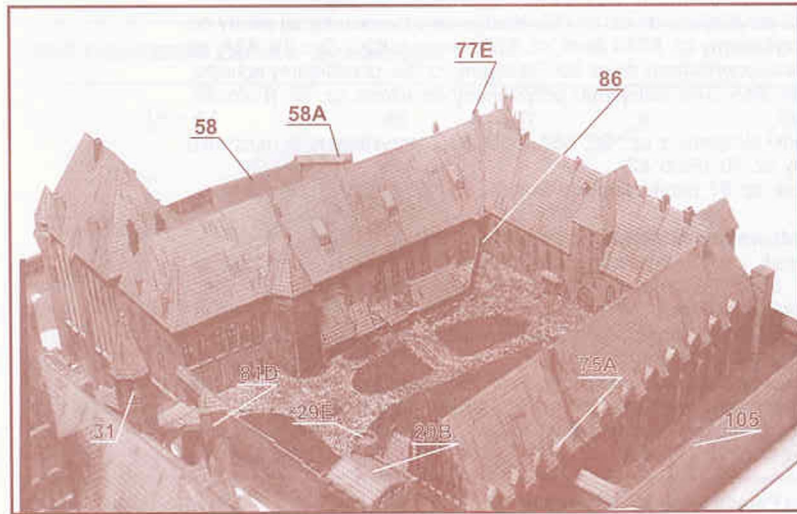

Fot.82 Działanie zamku średniego.

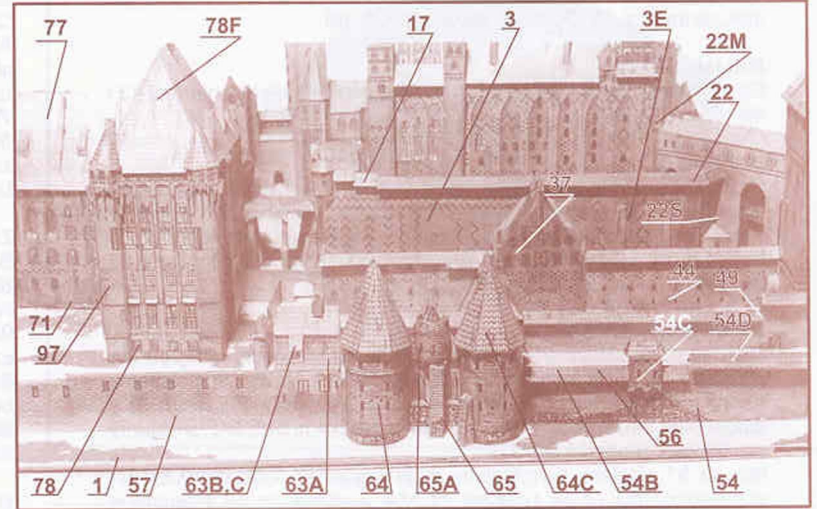

Fot.86 Brama mostowa.

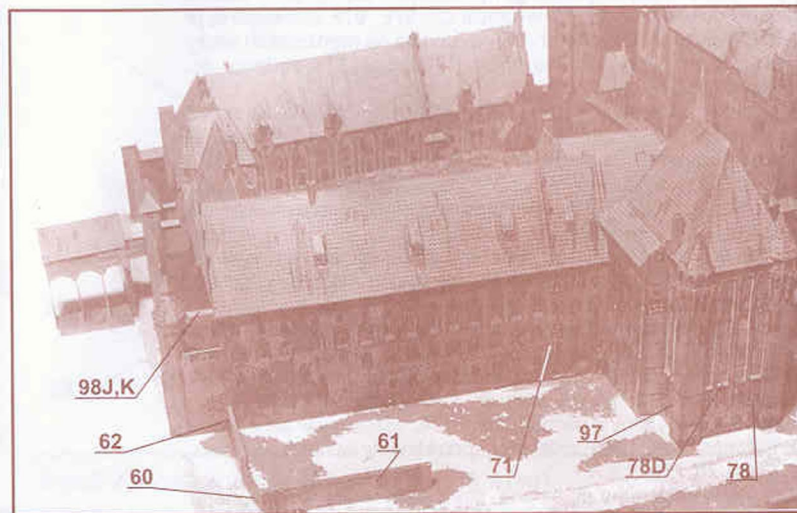

Fot.83 Pałac Wielkich Mistrzów.

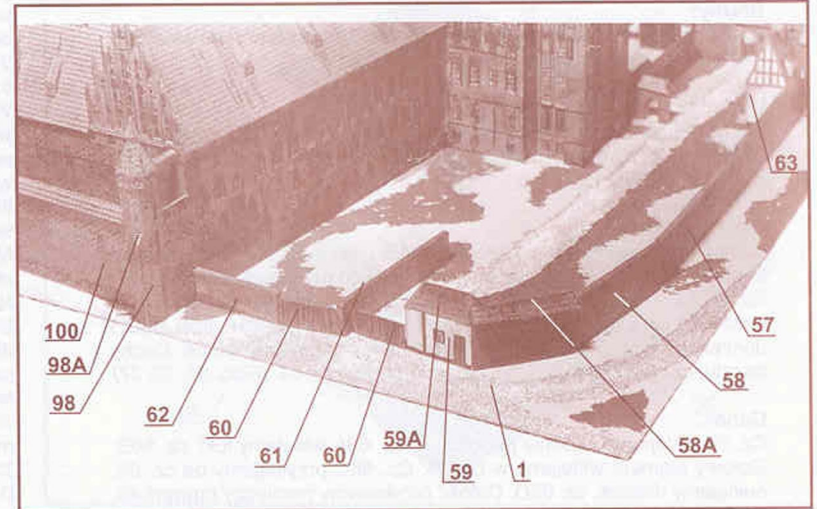

Fot.84 Mury obronne.

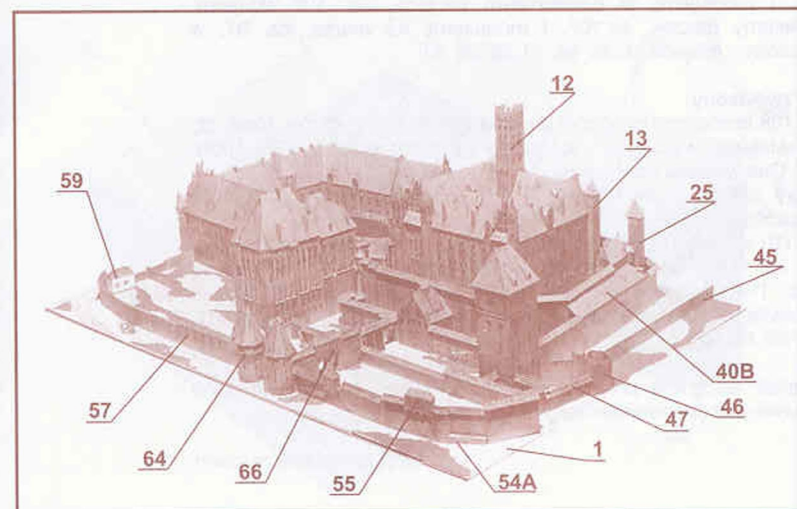

Fot.87 Widok ogólny.

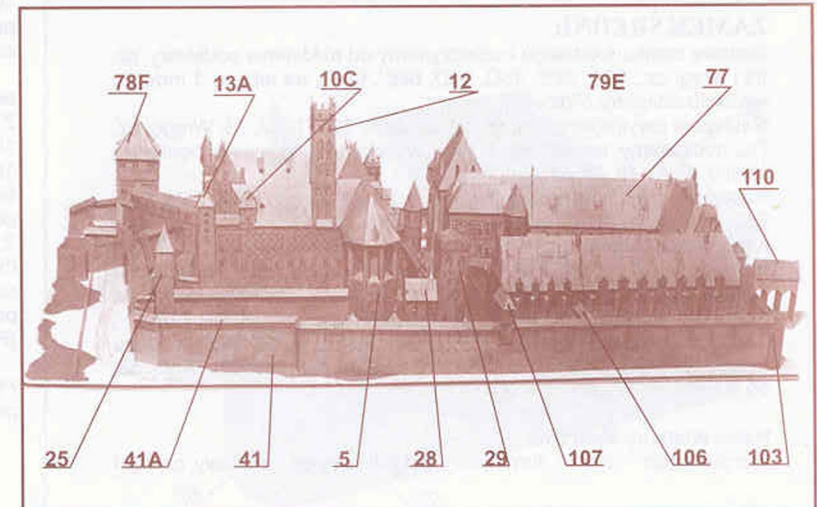

Fot.88 Widok ogólny.

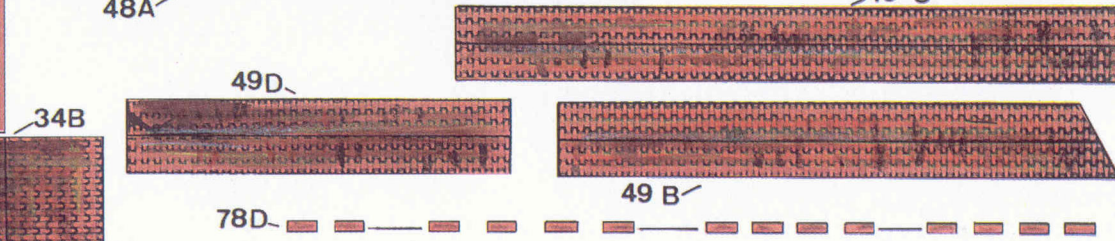
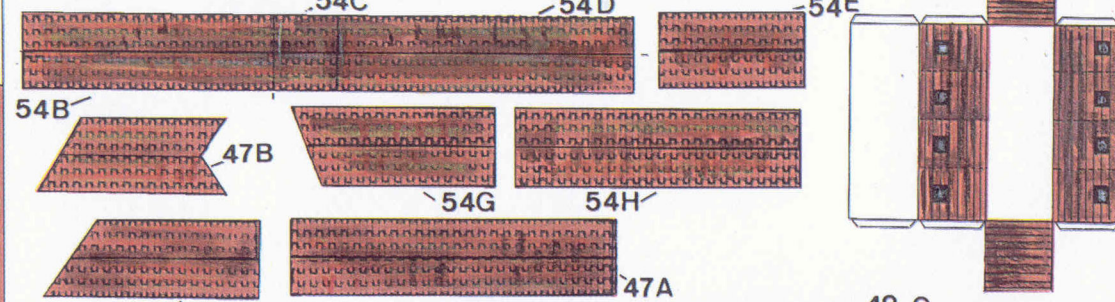
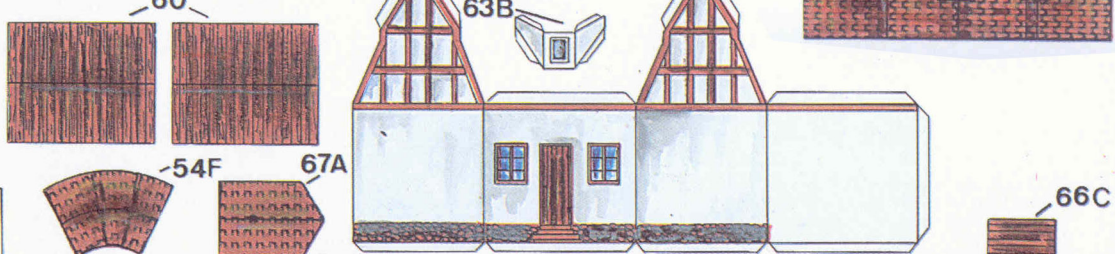
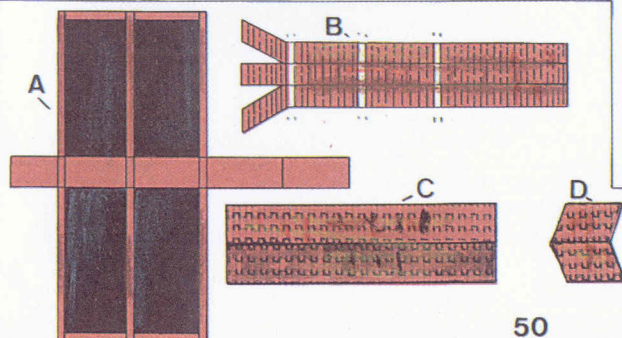
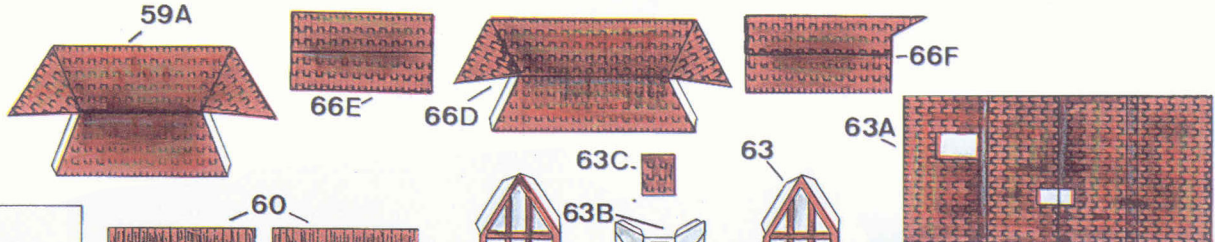
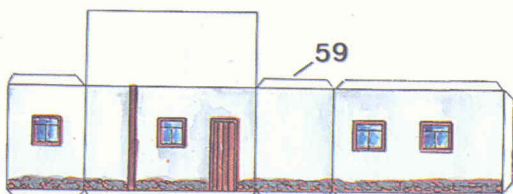
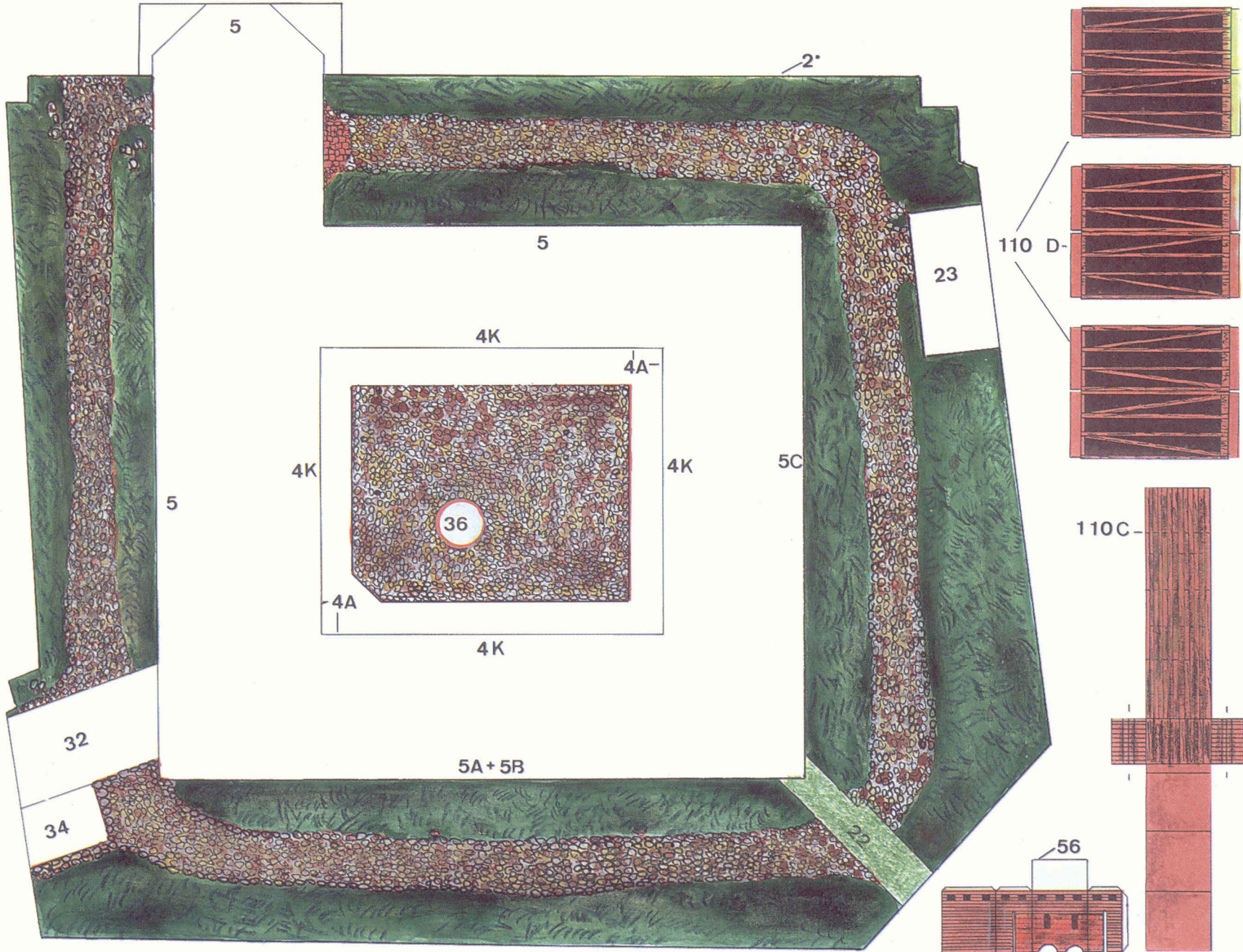

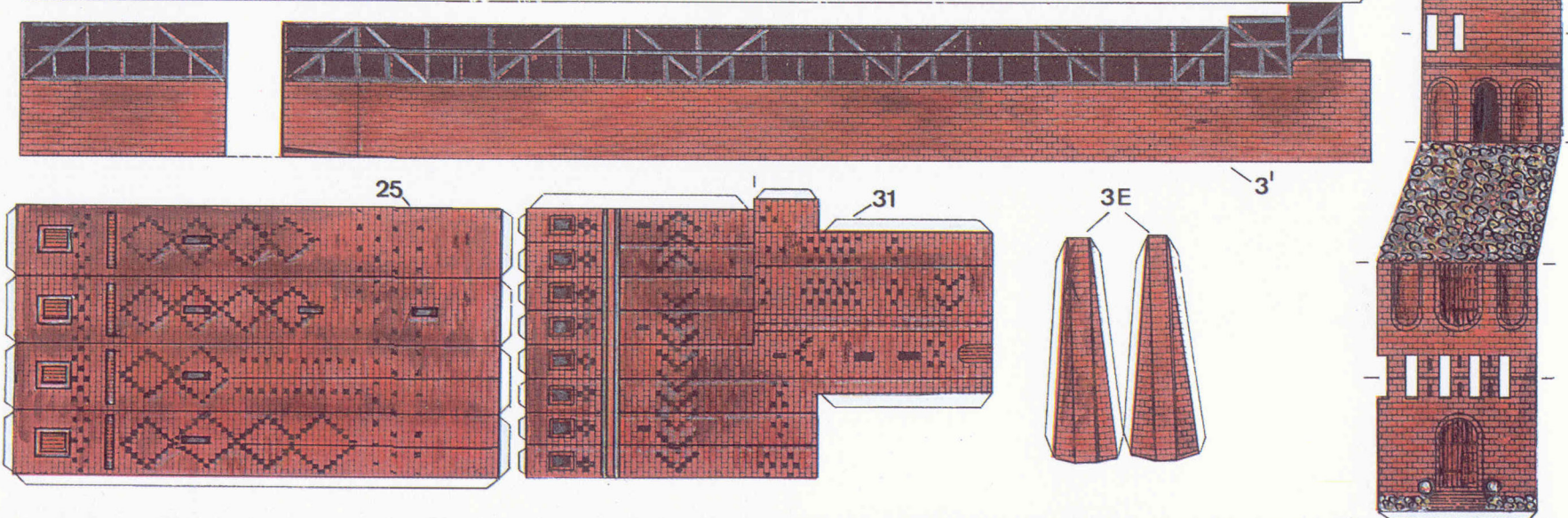
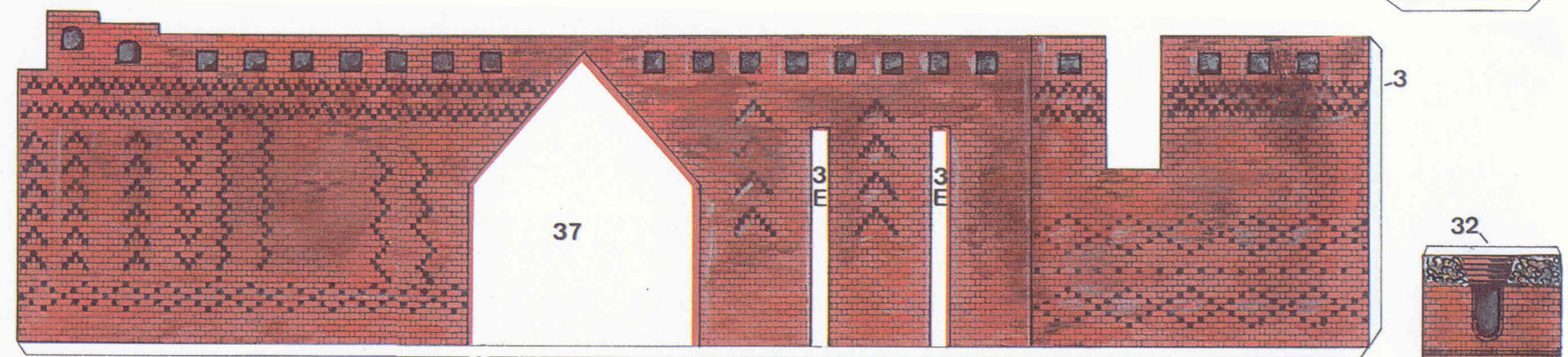
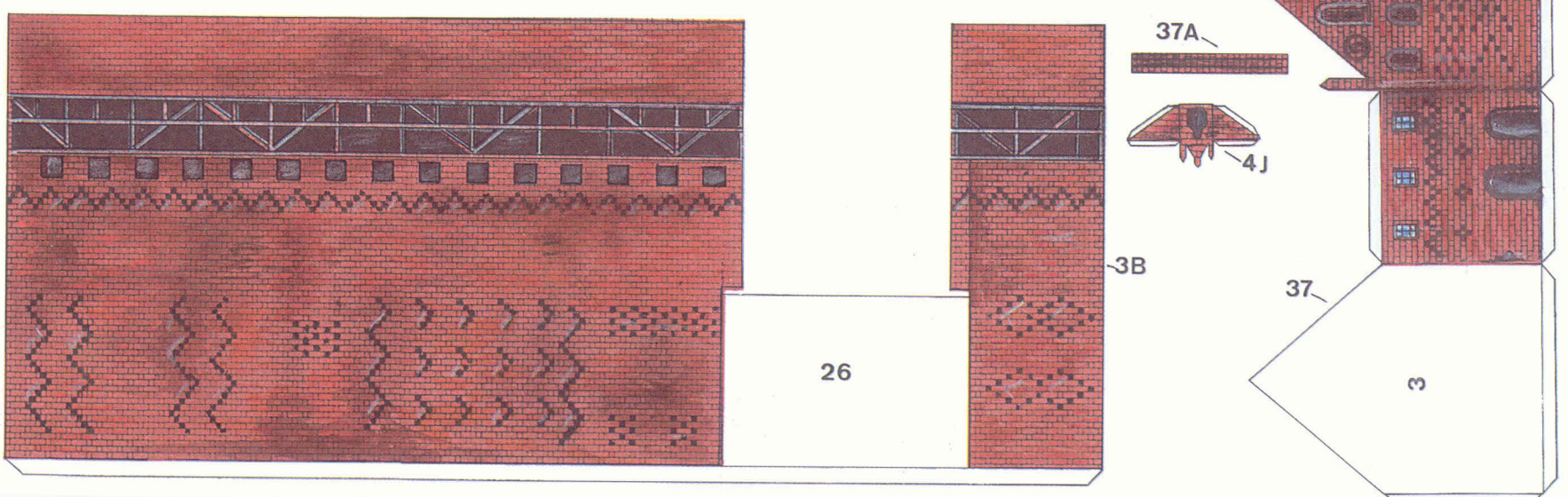
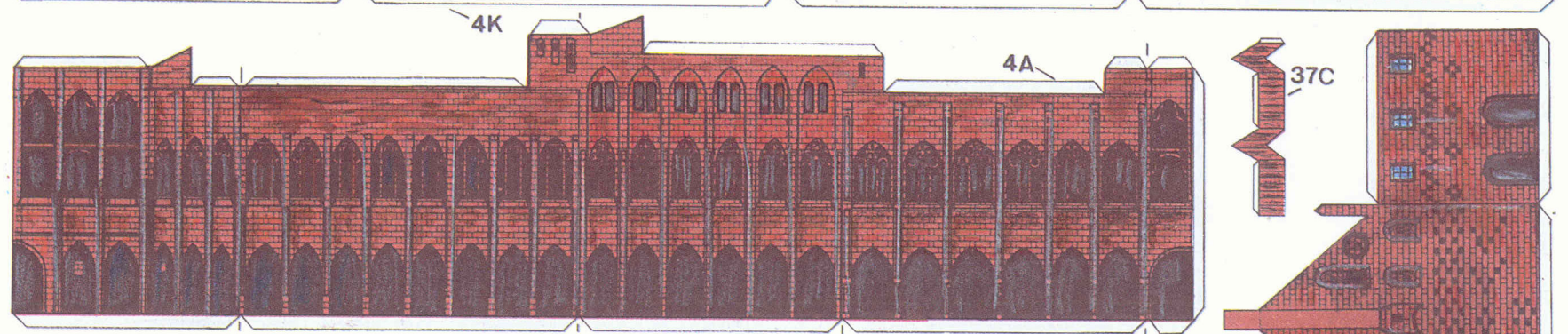
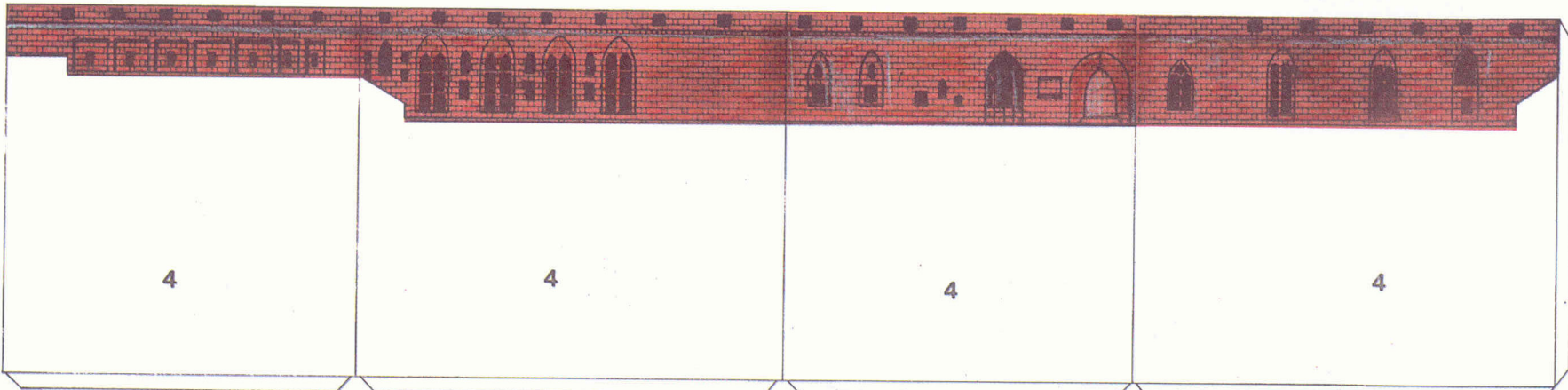

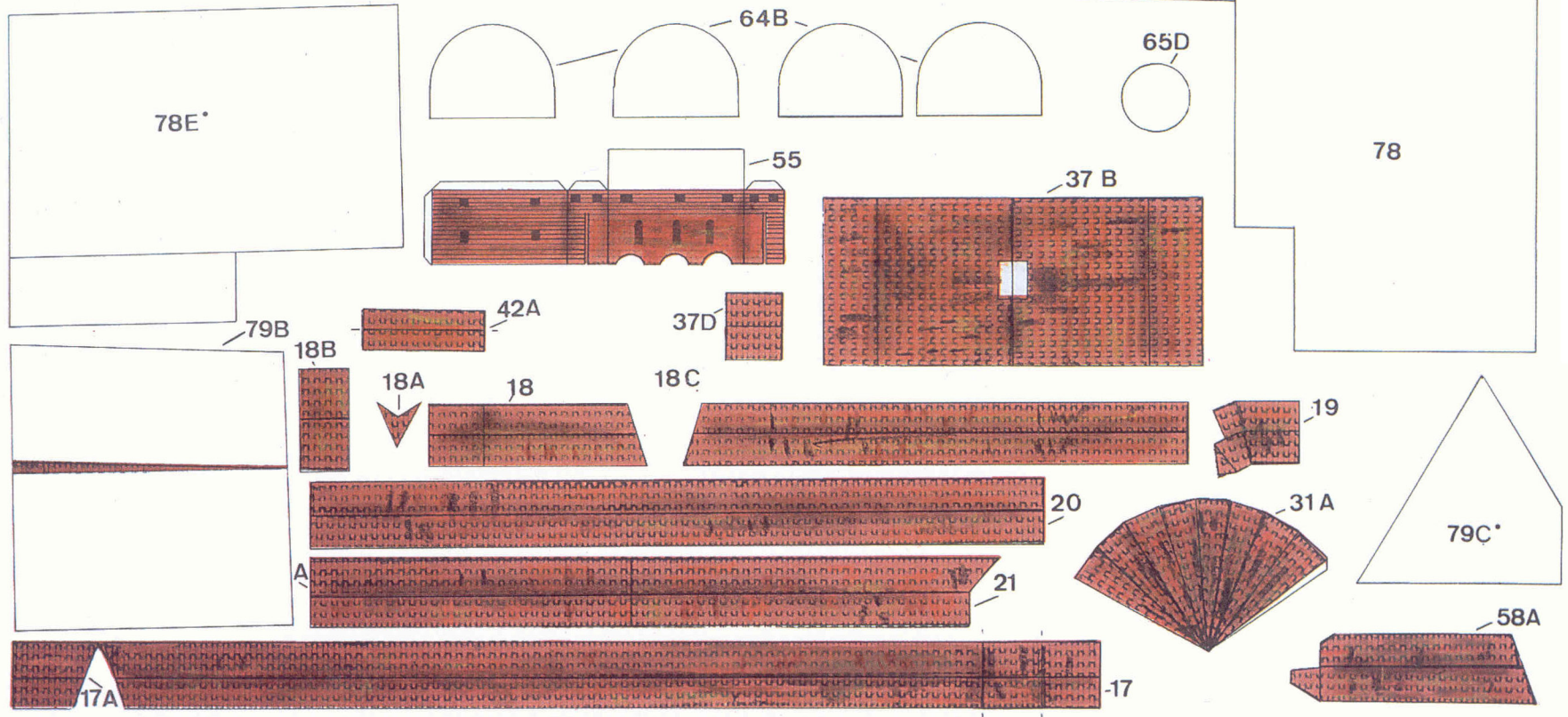

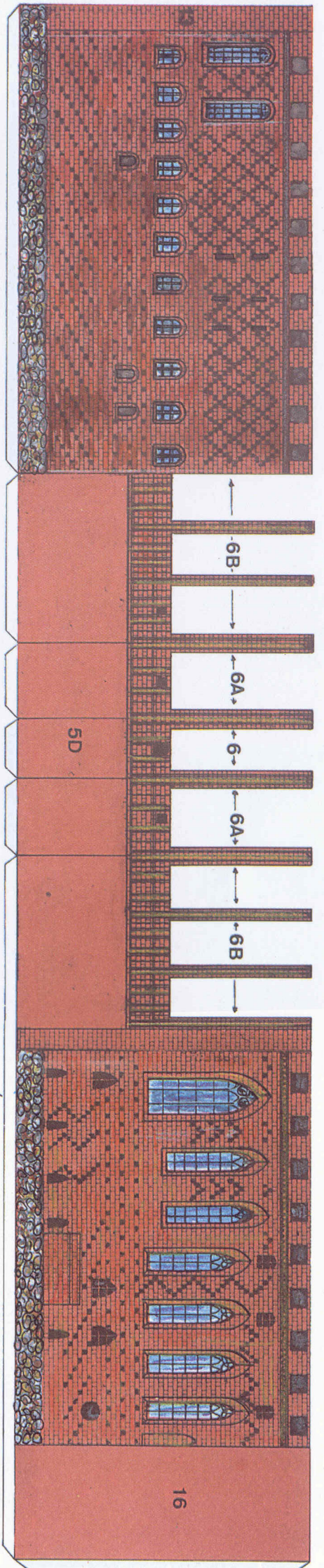
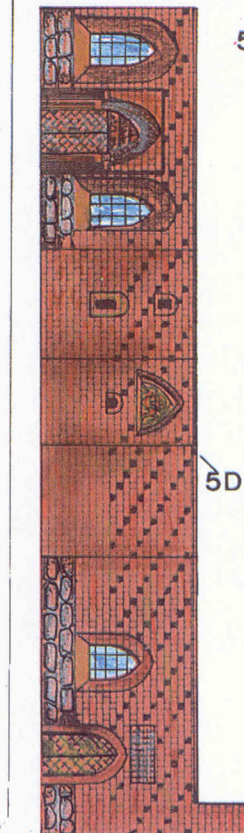
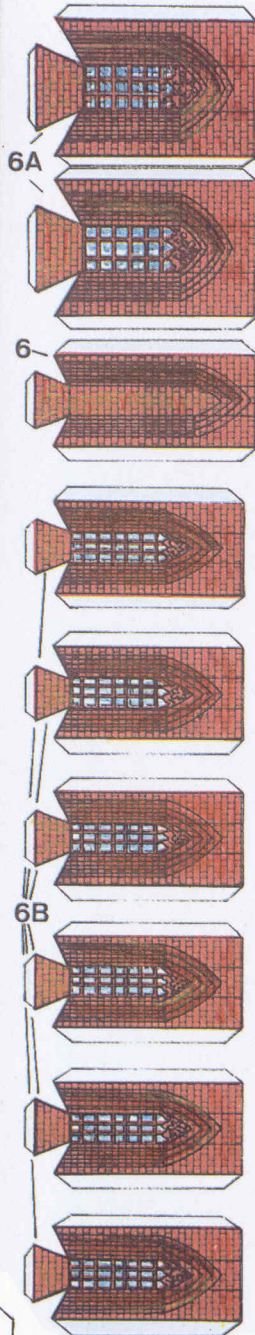
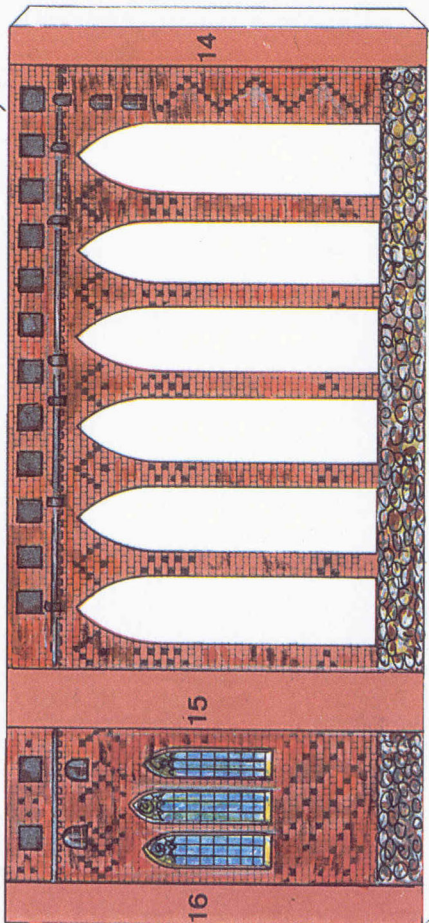
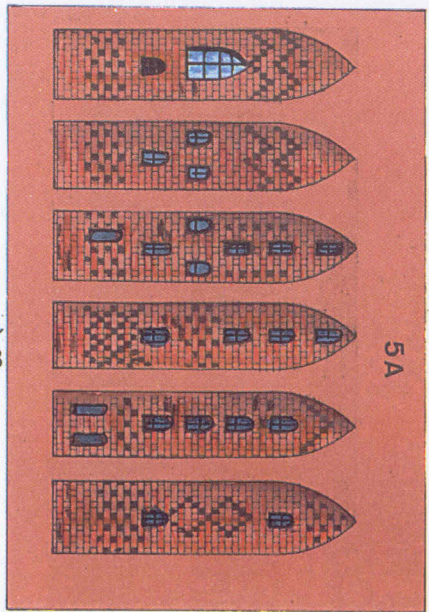
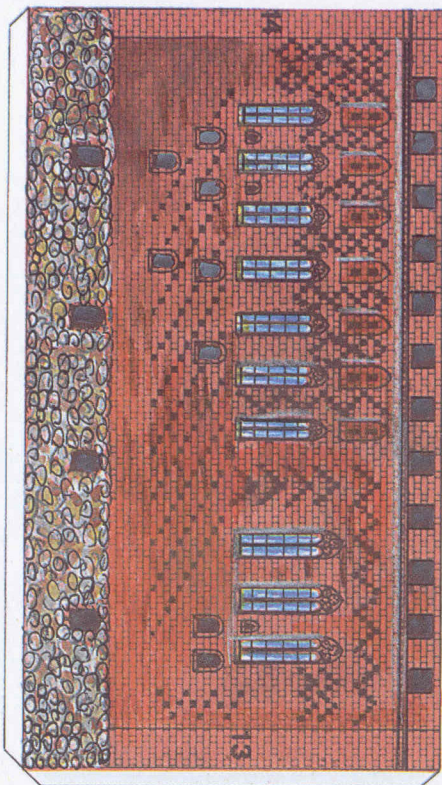
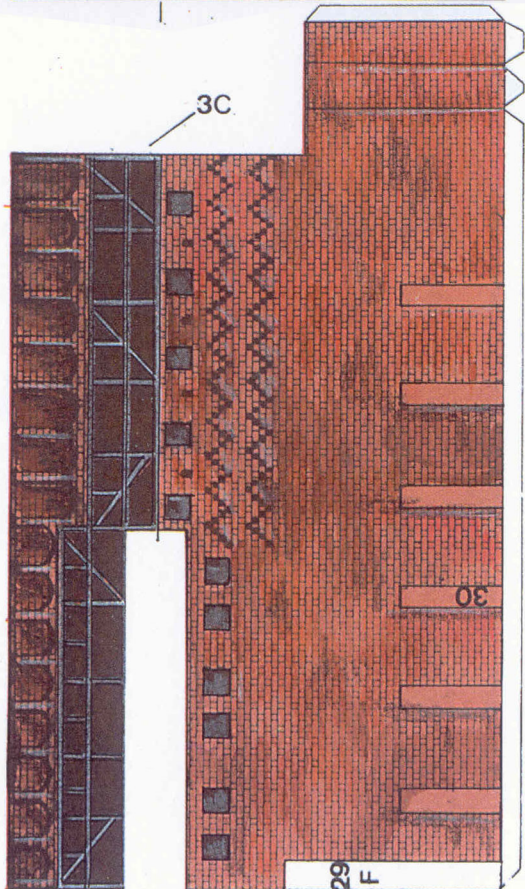
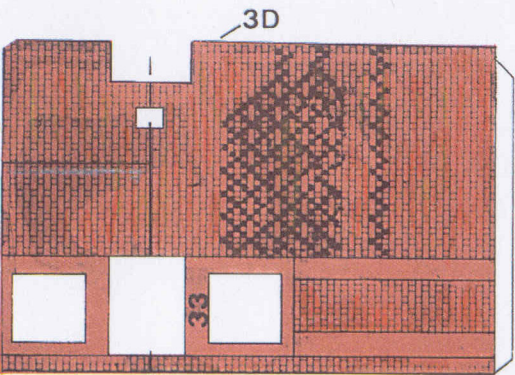
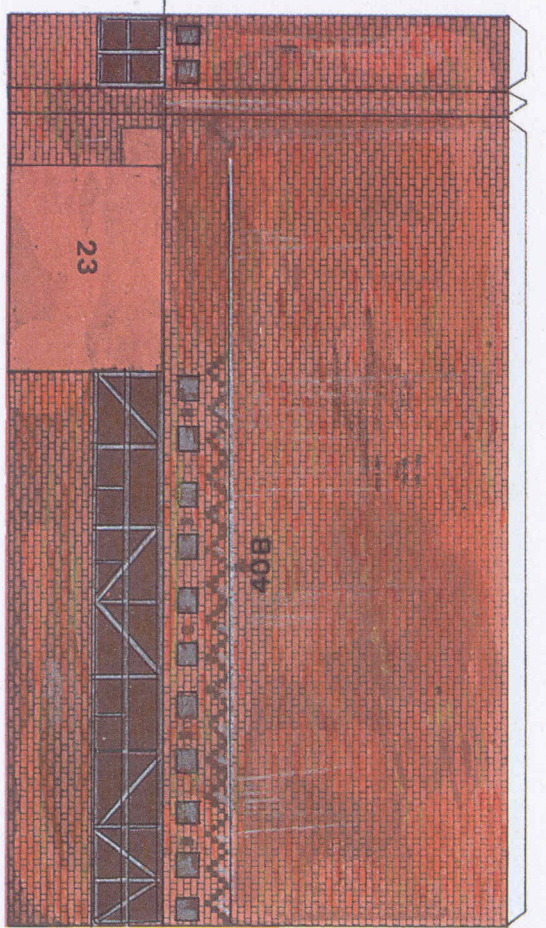

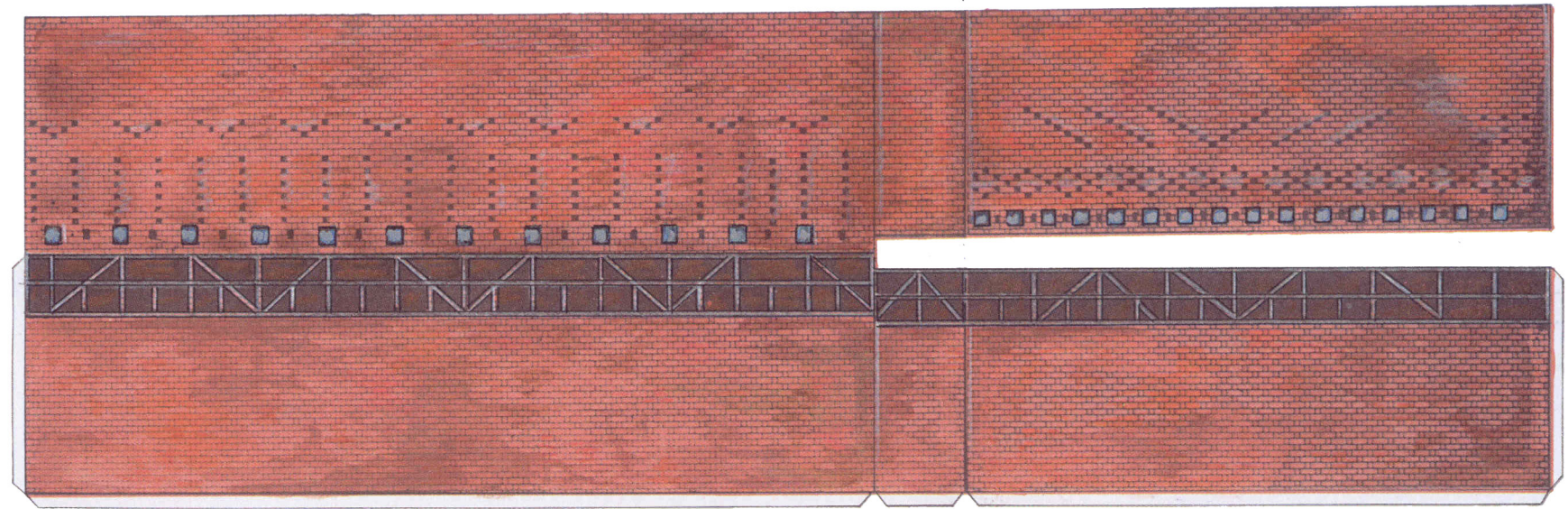

41'

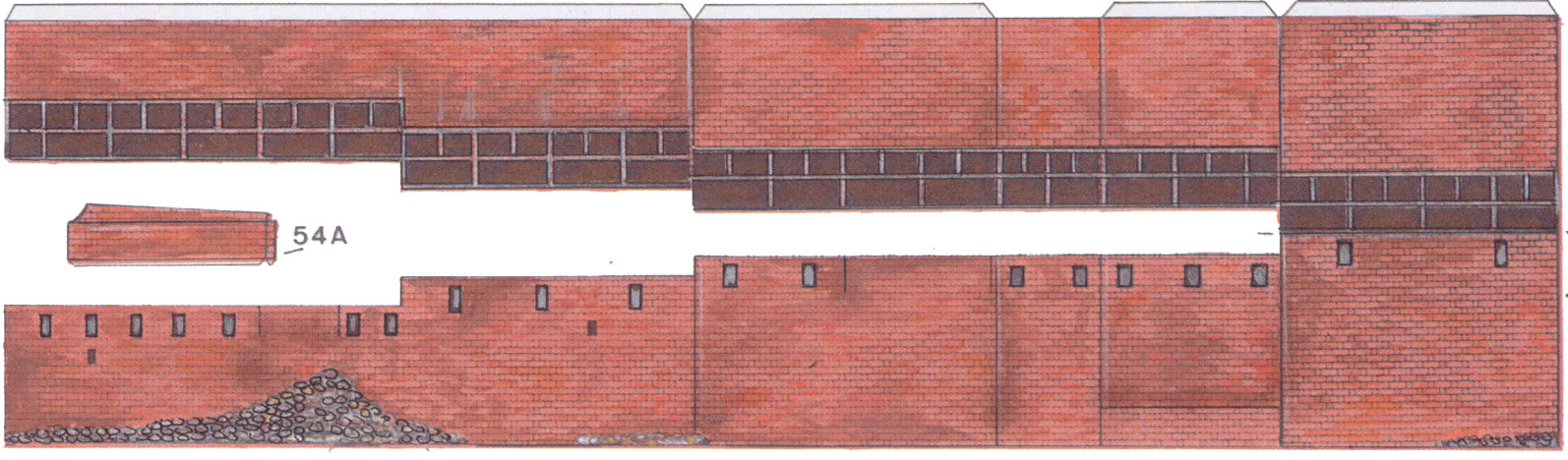

54A

54

61

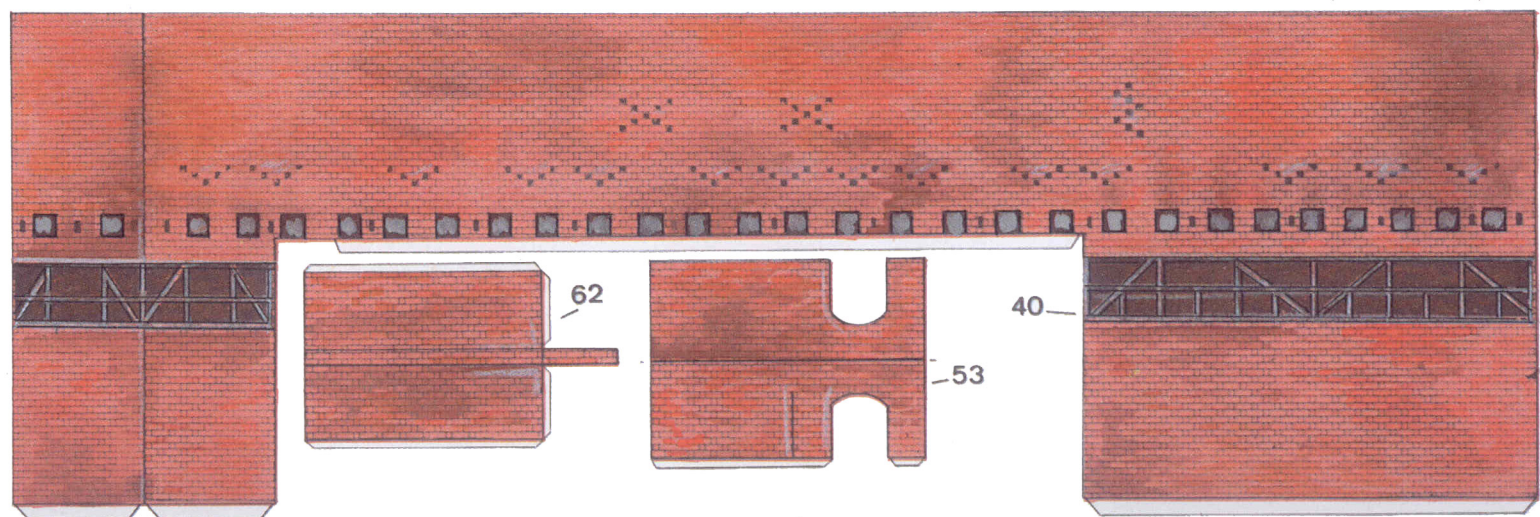

62

40

53

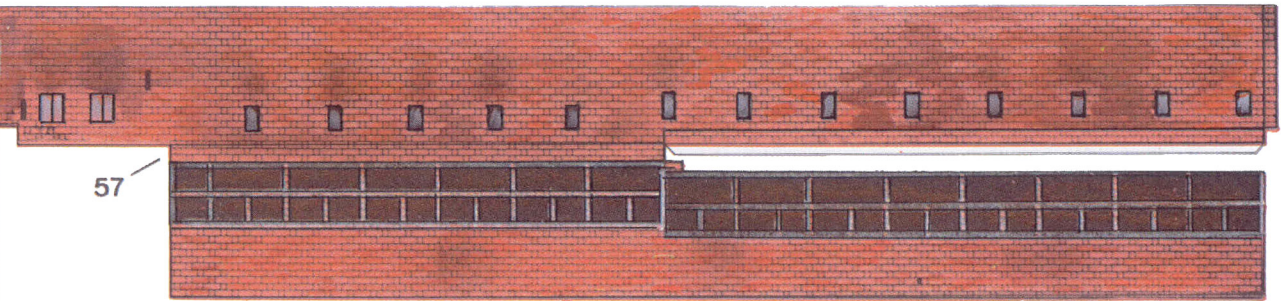
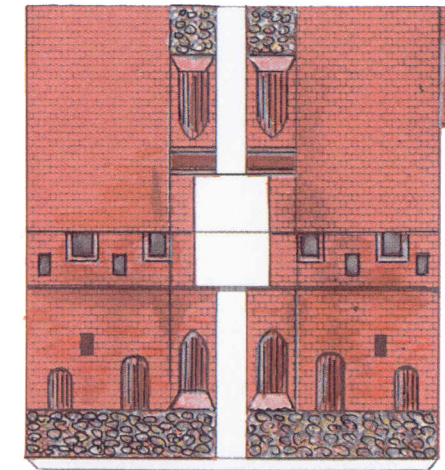
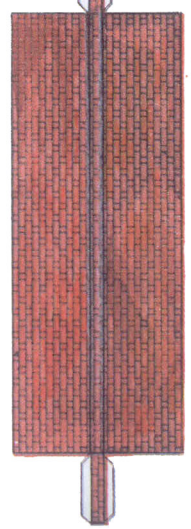

57

52

45A

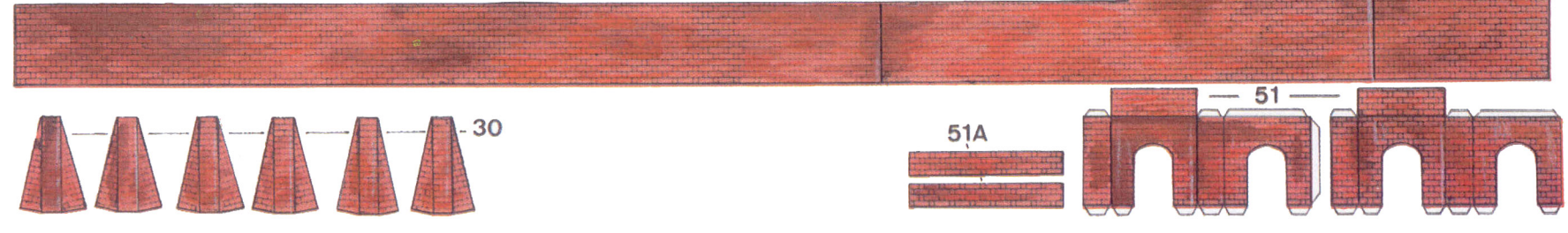

30

51A

51

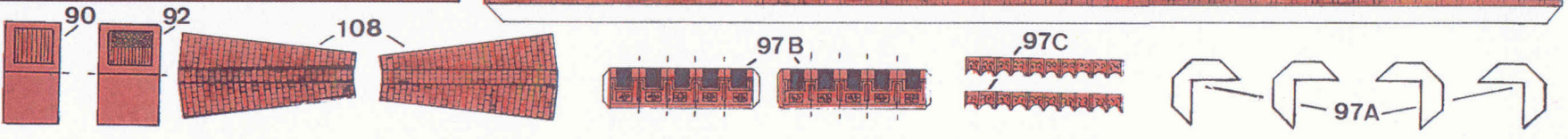
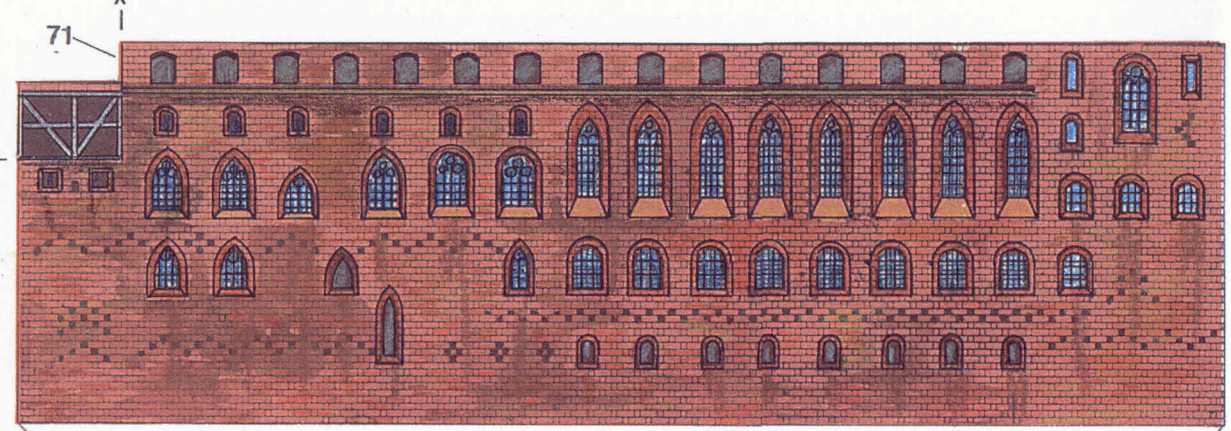
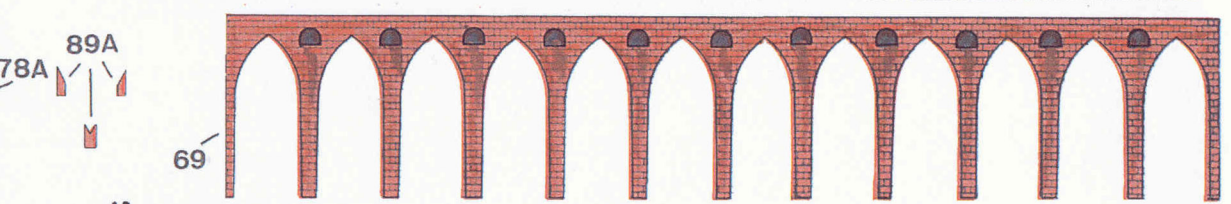
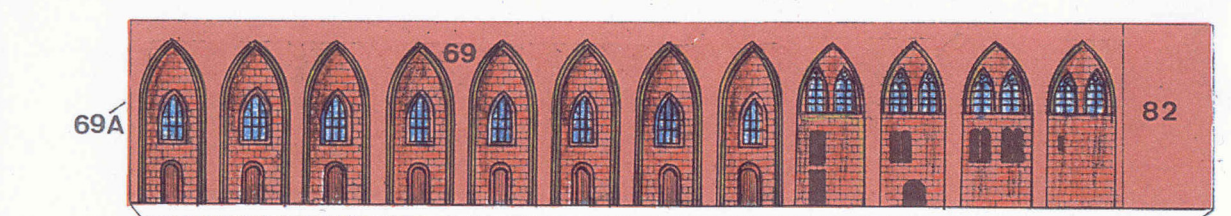
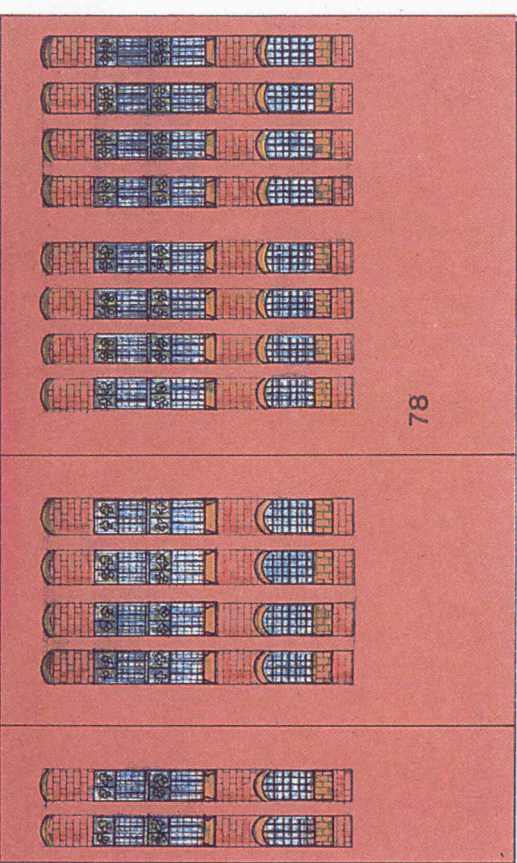
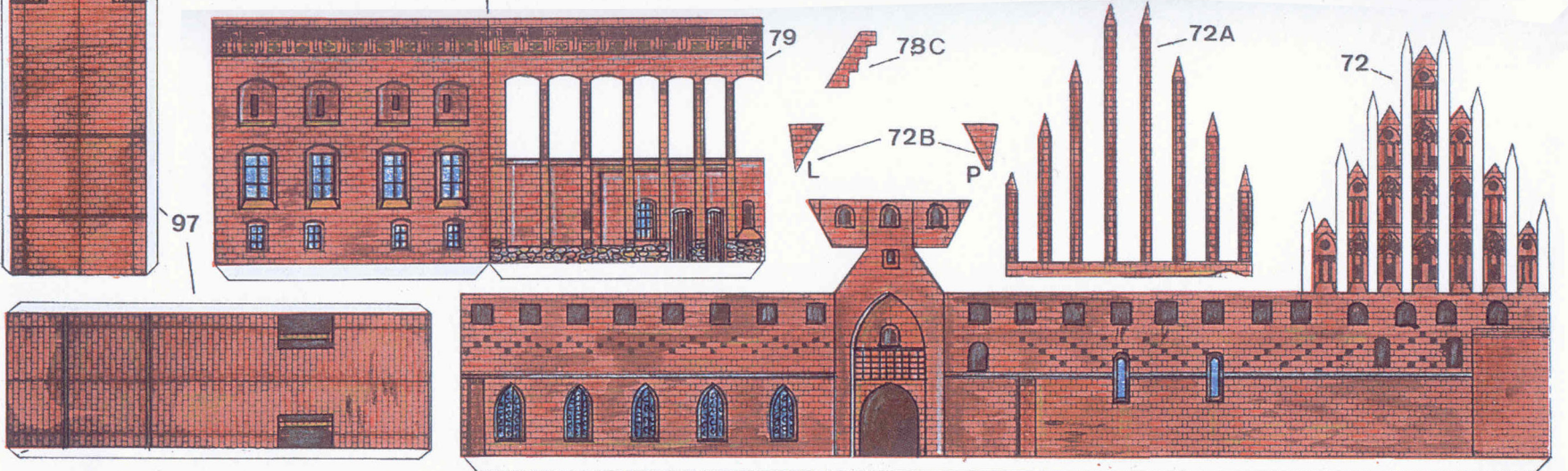
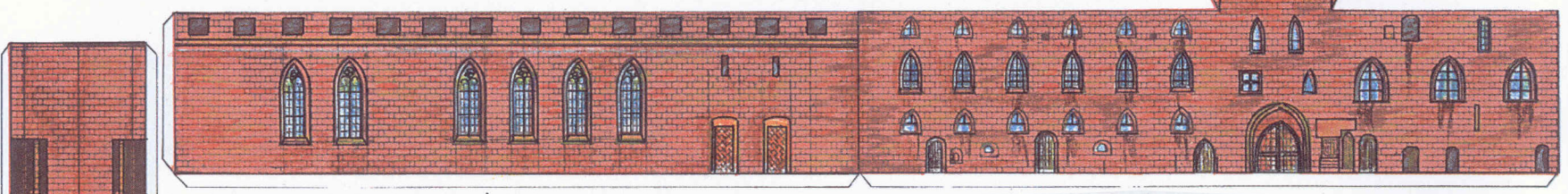
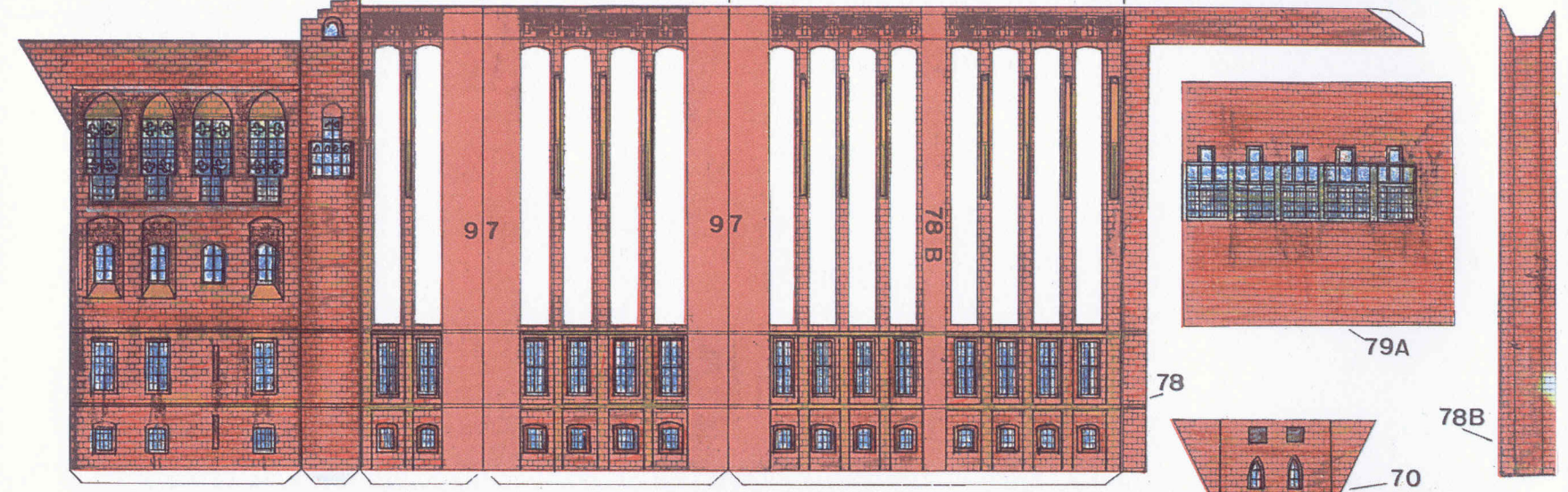

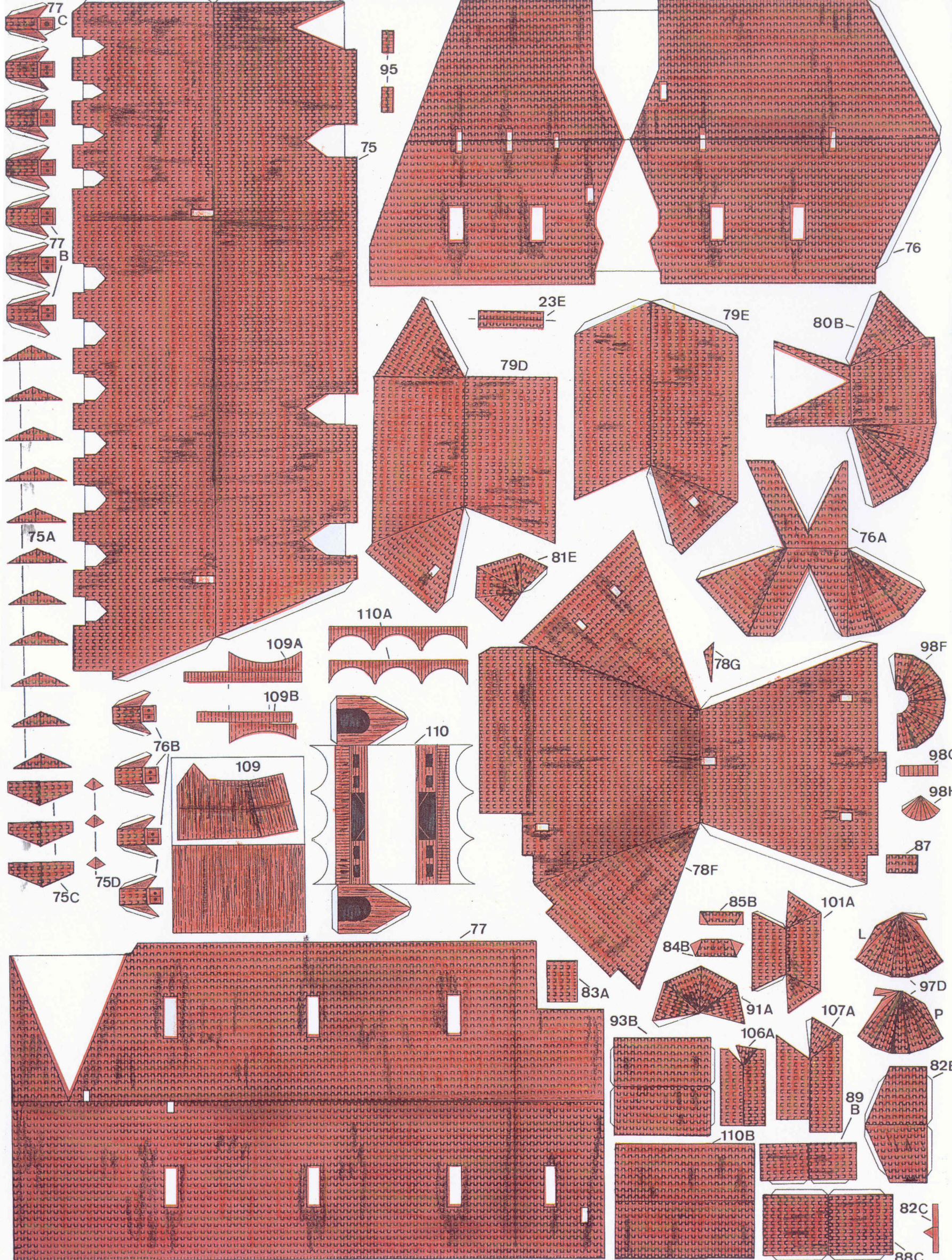

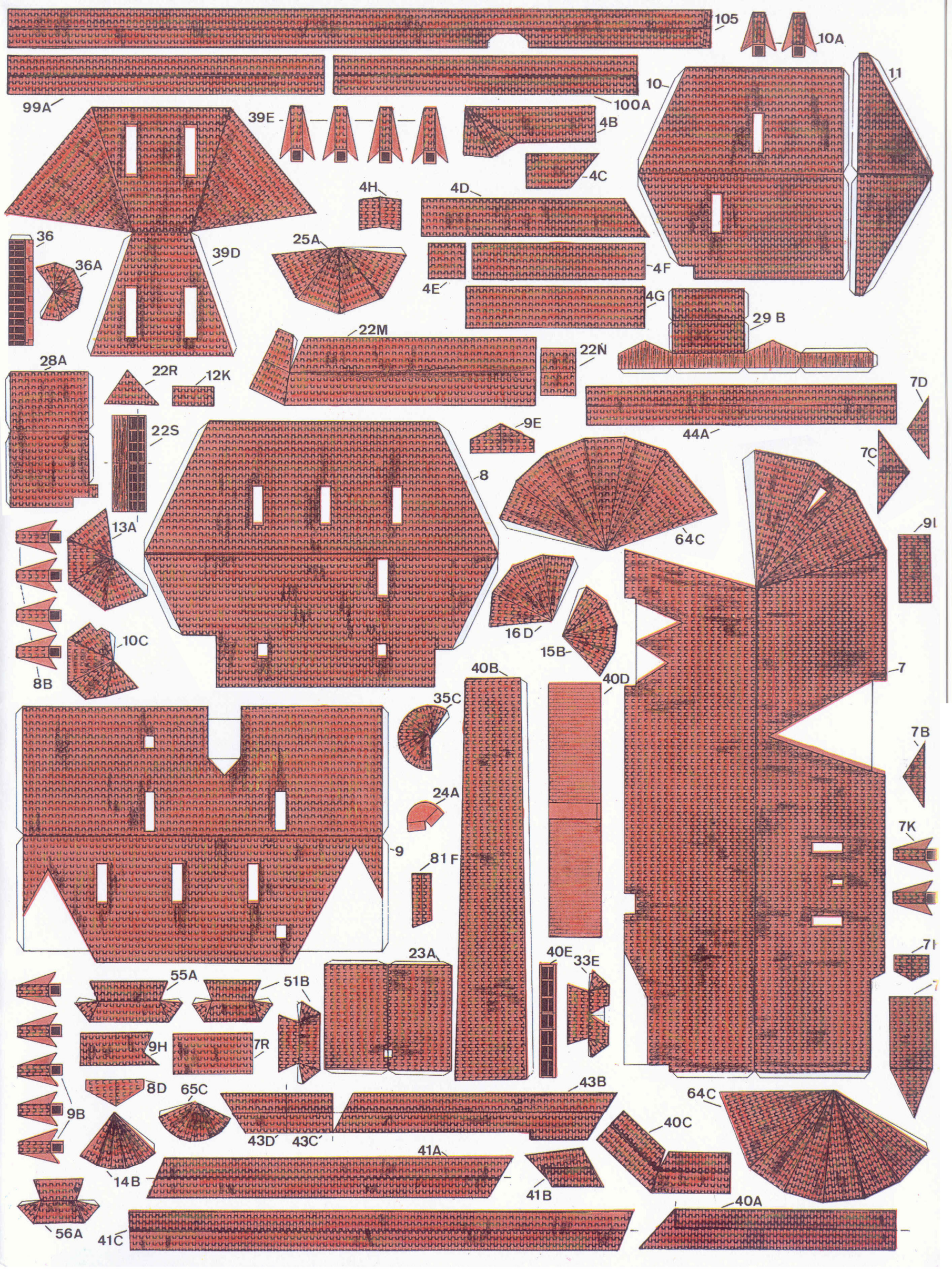

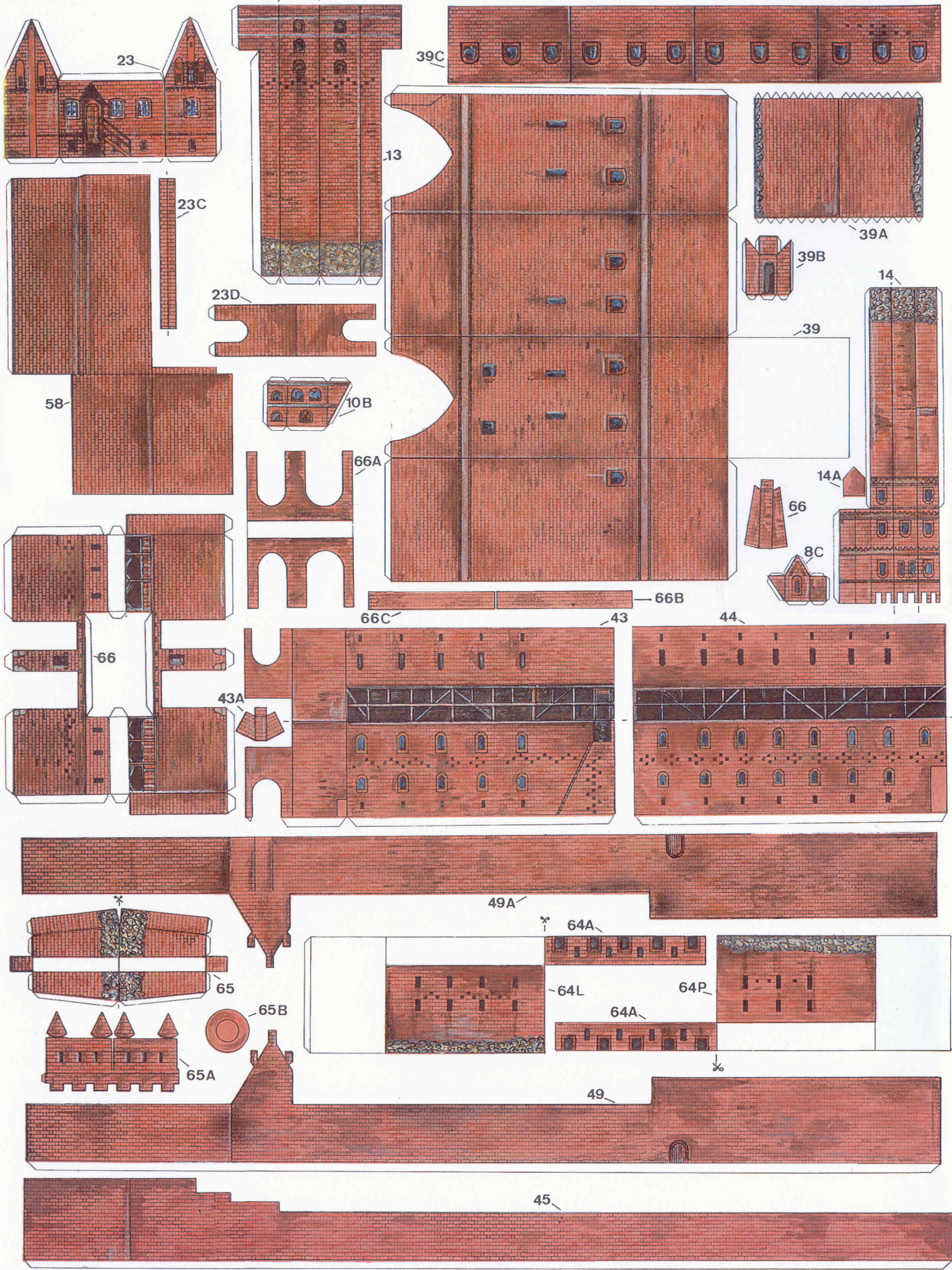

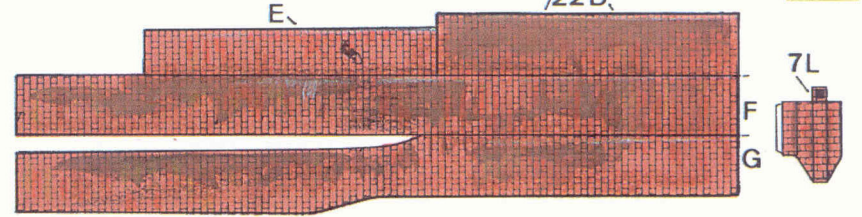
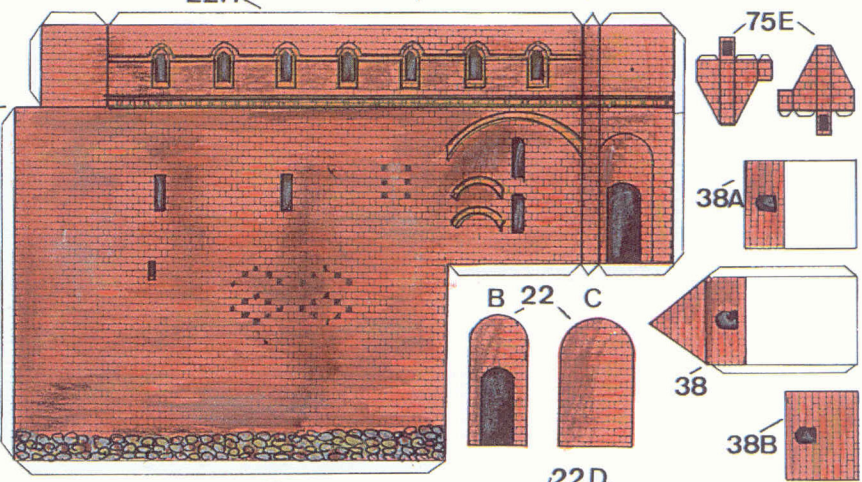
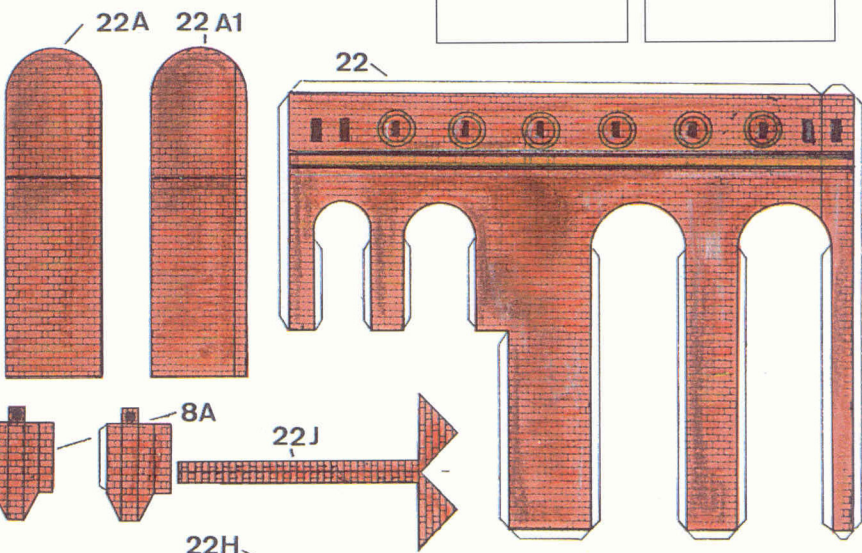

TEKTURA - 1mm

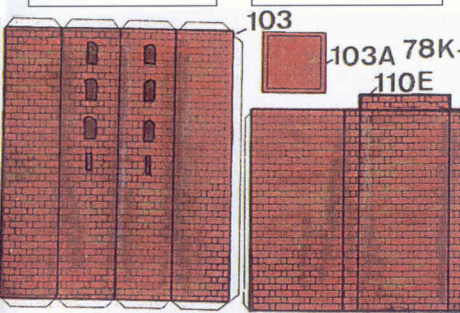
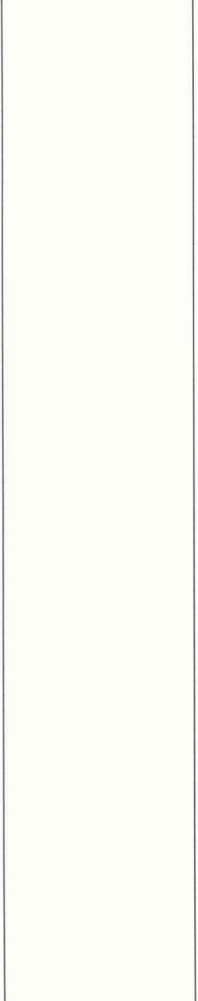
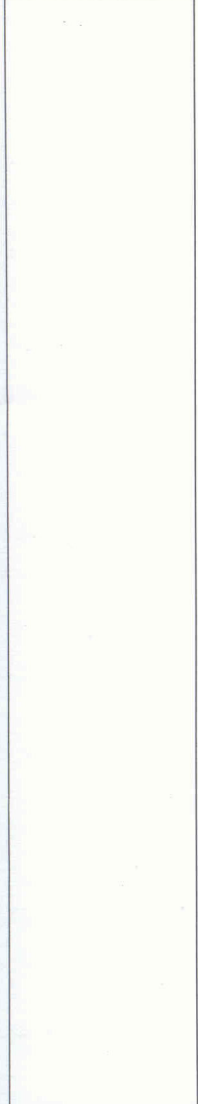
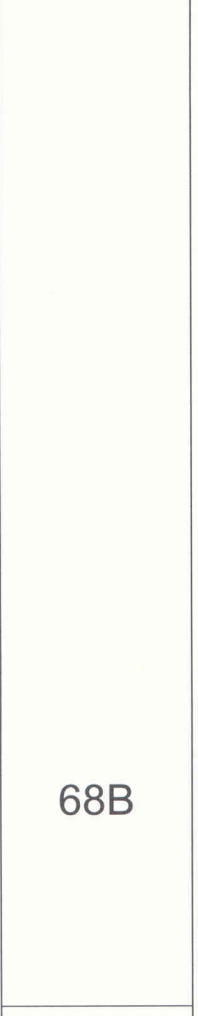
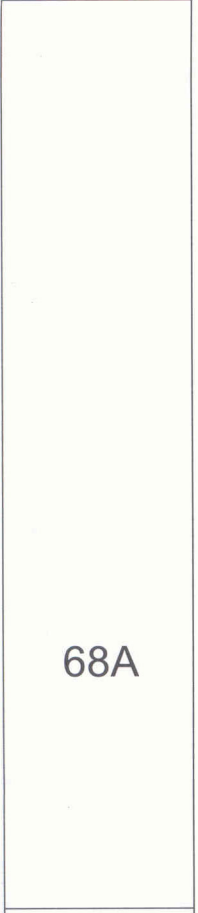
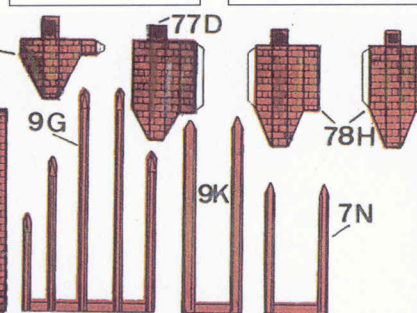
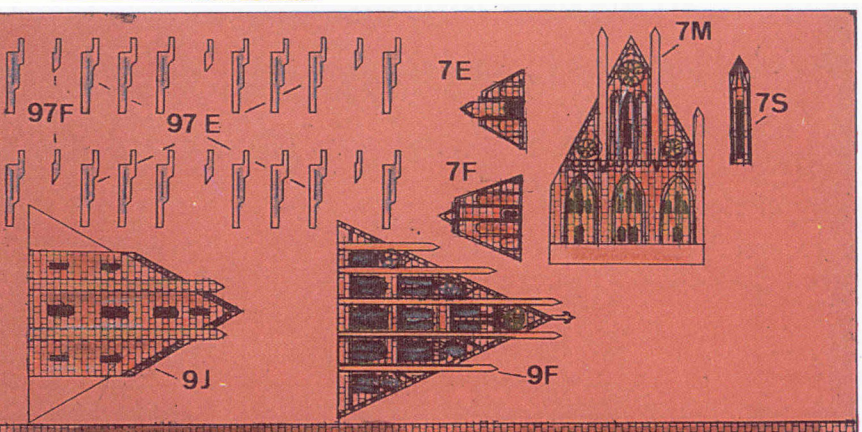

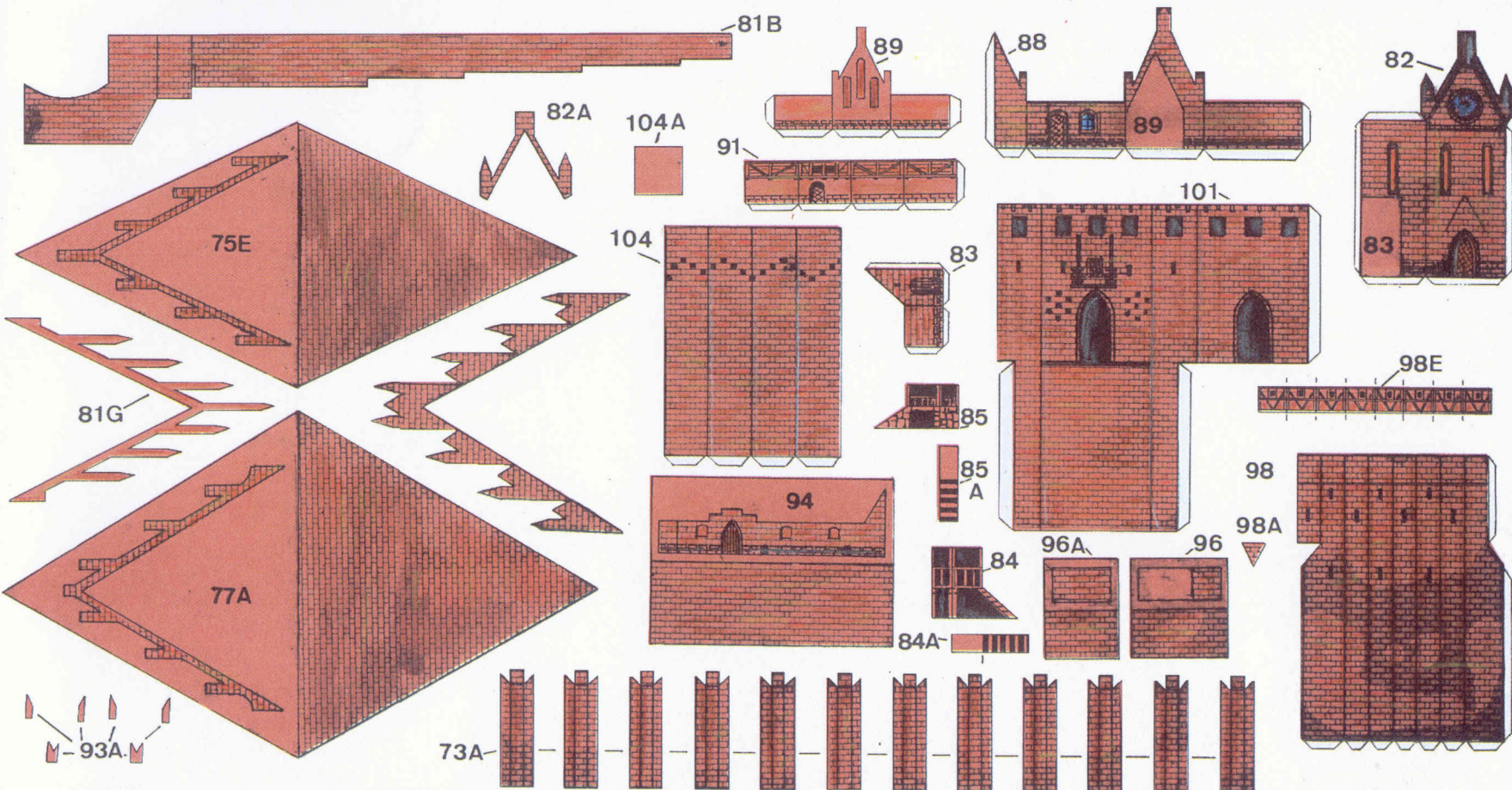
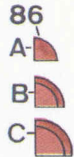
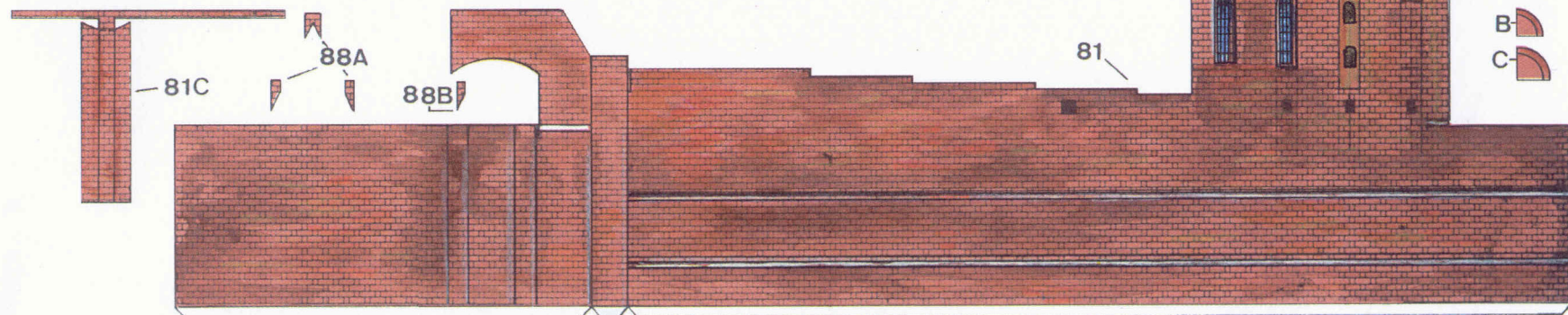
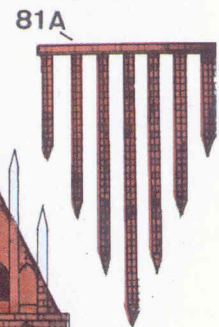
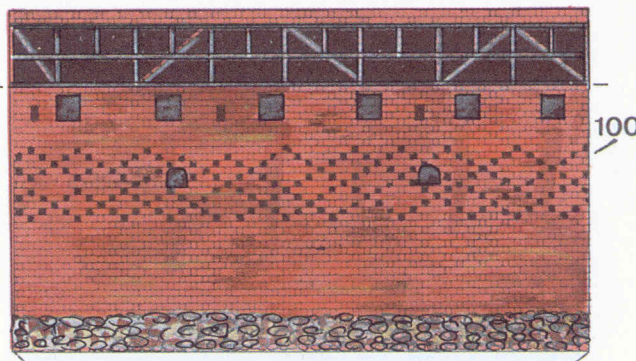
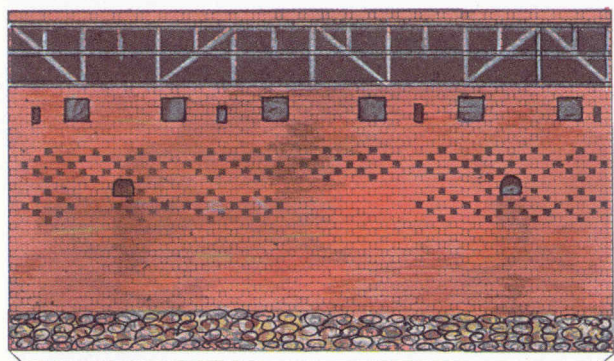
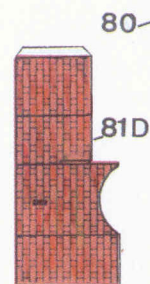
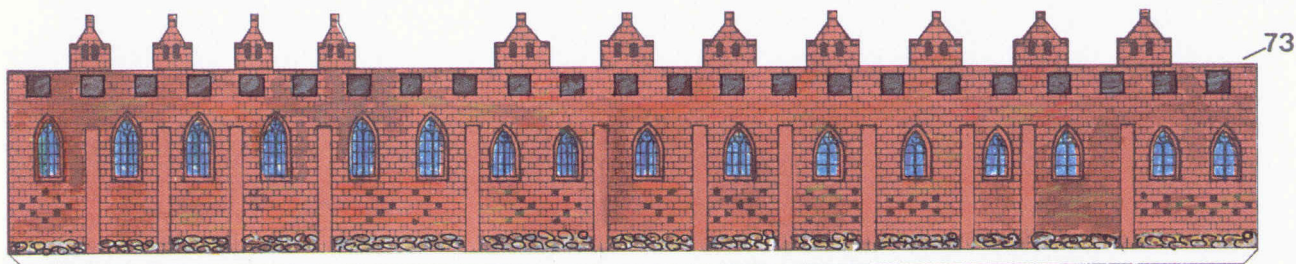
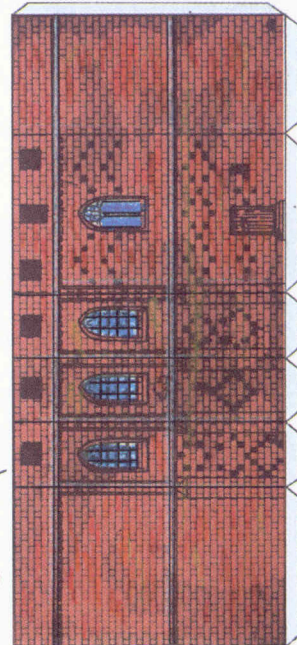

74 TEKTURA - 1 mm

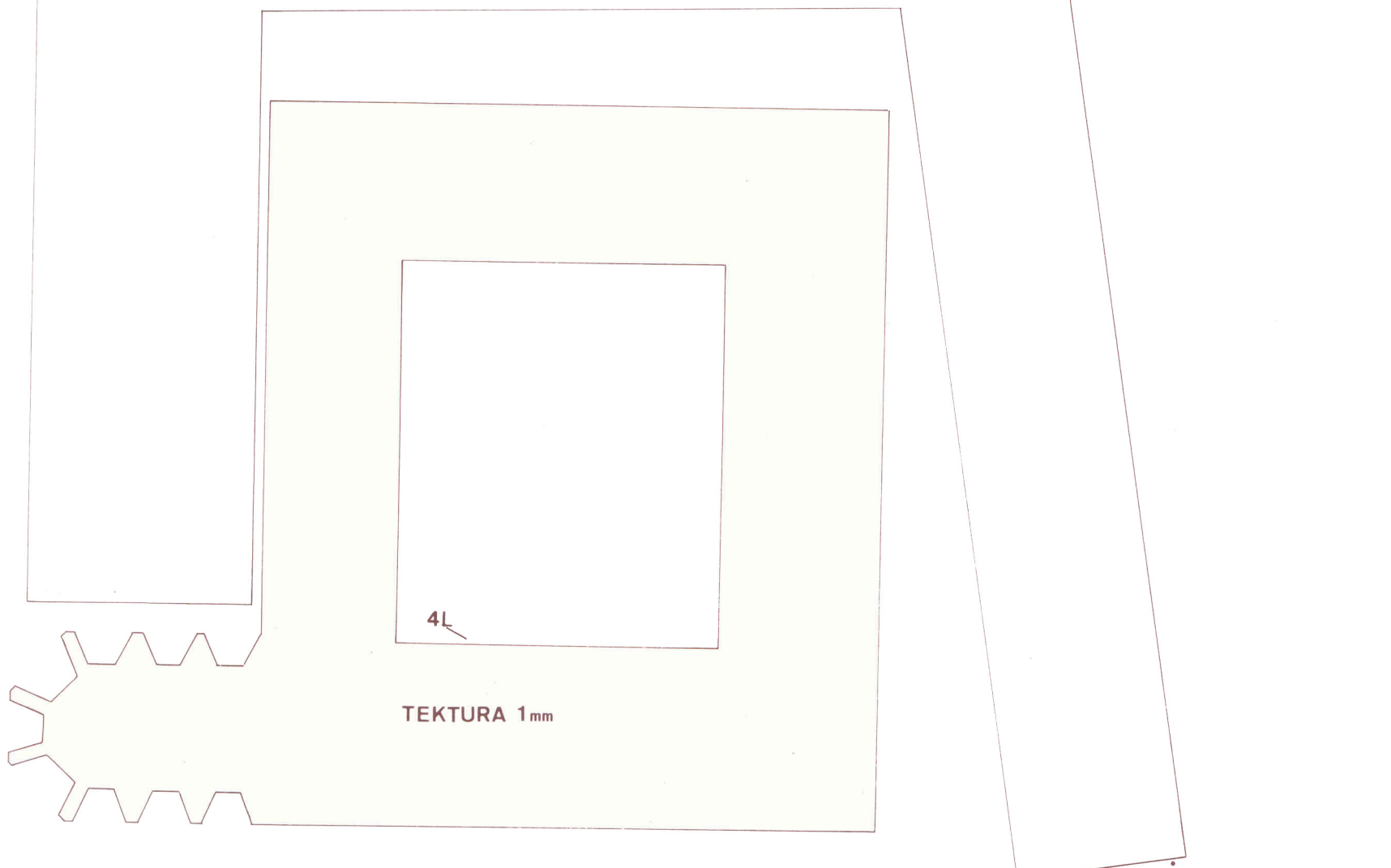

2A

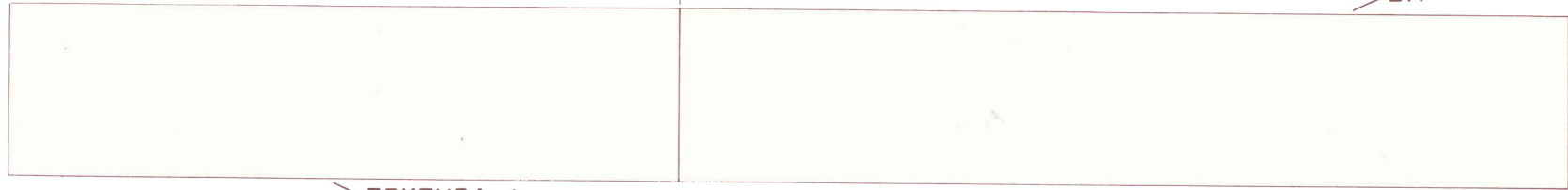

2B

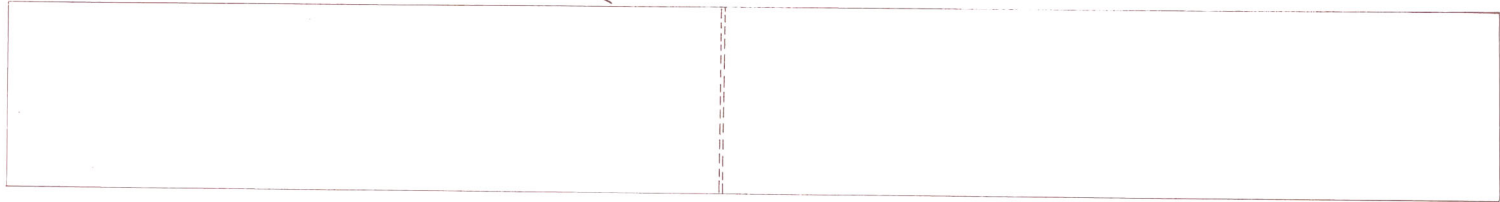

4

