

1 2 3 4

5. 1階内側部分をつくる。

(1)「内壁」を作る。

このとき、「床の間」の組み立ては、変則的になるので注意する。

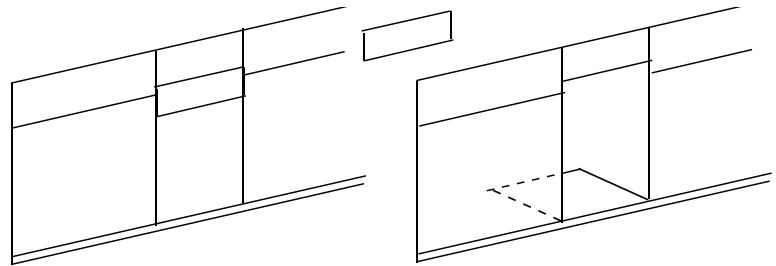

窓を透明（半透明）にする場合

* 外壁と同様。ただ、障子の間にガラスの部分があたりるので、確かめながら作業をする。



(2)そのままであれば、戸を開め切った状態となる。

閉塞感を感じるという場合は、「適当」に切り取って、開いた状態にすることもできる。

(3)「外壁」と同じように、1階床部分の黒い線に沿って「内壁」を貼る。

- * ただし、このとき、ジェット式プリンタの特性上、縦横の比率が変わってしまい、きちんと合わないのが普通である。やはり、長さ（幅）を調整しながら貼るようにする。
- * 外壁とも接着しなくても良い。接着しておかないと、床部分でも話したように都合が良い（場合もある）。



6. 洋館階段部分を作る。

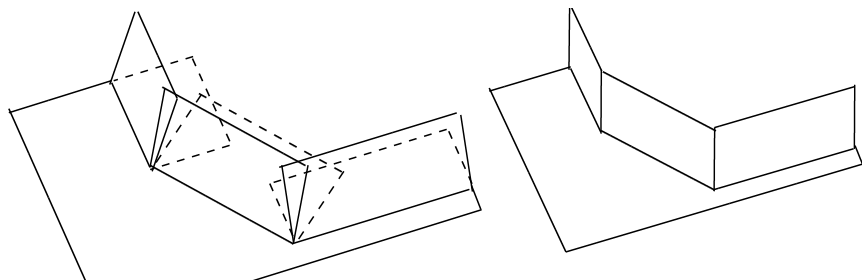

(1) 階段部分を組み立てる。～ (2) 階段の床部分を貼る。

7. 洋館2階部分をつくる。

(1) 2階床部分を切り取る。(黒い部分の内側で)

(2) 手すりをつくり、2階床部分に接着する。

(3) 洋館1階部分の階段側でない壁側のコーナーに、右図のように「支え」を貼る。この場合、高さを調整、確認して貼る。

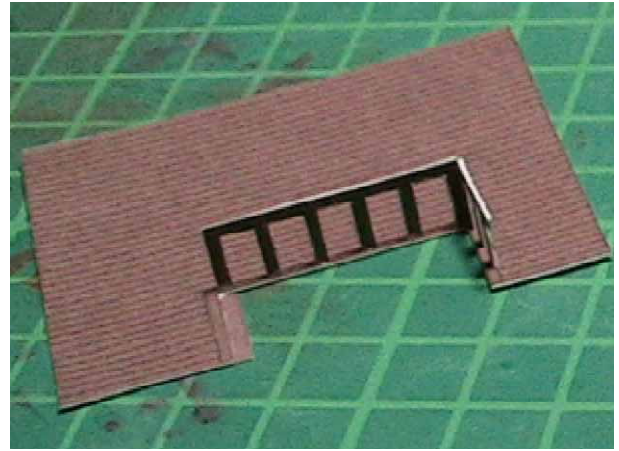

(4) 2階部分と1階部分は接着しない。

8. 細かい部分(小物)を作る。

(1) 下駄箱部分をつくる。

- ① 下駄箱部分を組み立てる。
- ② 段に合わせて、調整しながら接着する。
(接着しなくても、わりとぴったりはまる)



(2) 台所、お風呂の細かいパーツを作り、指定された部分に接着する。

* 水道の作り方

貼り合わせてから図のように折り、の場所に接着する。

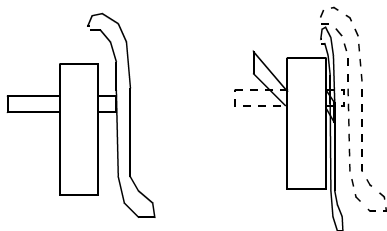

(組み立て方の一部)

○台所の流し

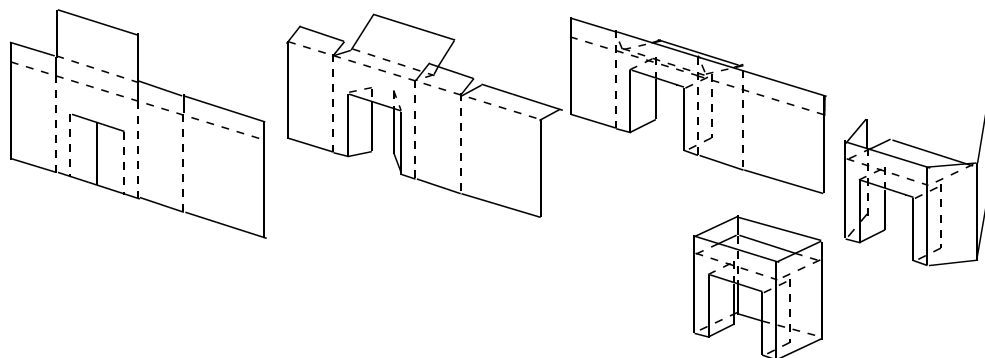

○台所の調理台?

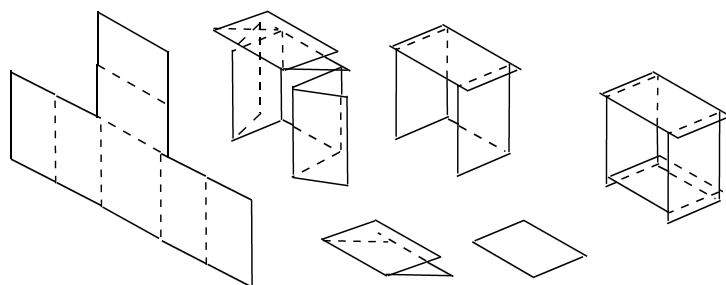

○洋館の出窓

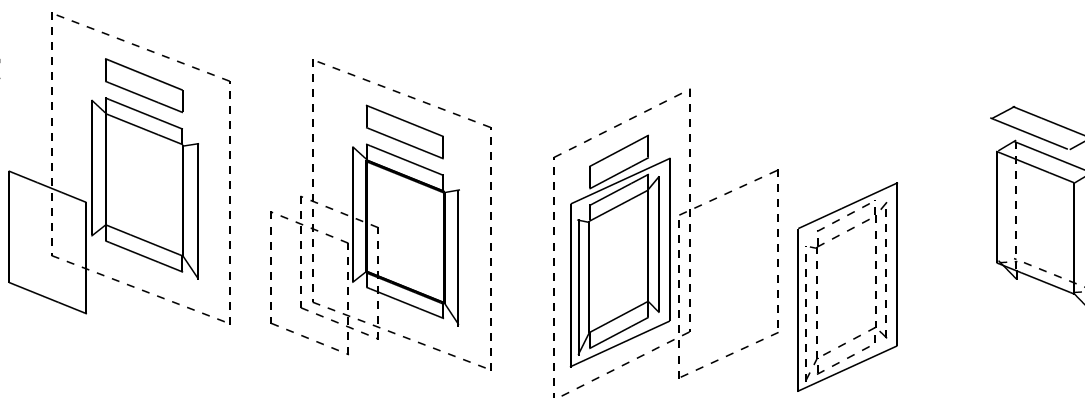

○洋館のお父さんの書斎の本棚の上の本

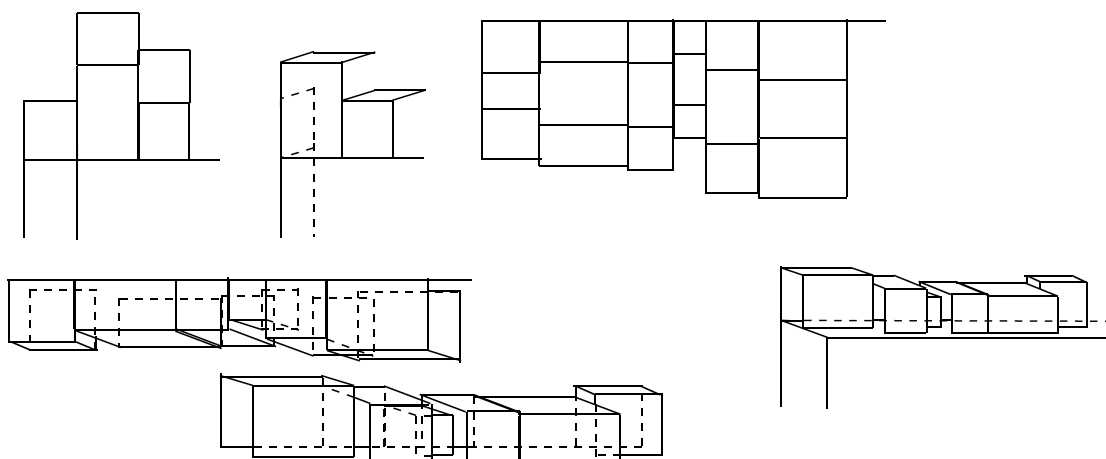

(3) タンス, 食器棚 (?), 机, 本棚, ちゃぶ台 . . . などは, 気分と気合いと執念と器用さと相談をして, 作る。作って設置することで, クォリティは一気に高くなる。

. . . 大変だけど

(4) 下駄箱以外の「小物」類は, しっかりと接着する。作業等の際, いちいち動いて面倒になるから . . .



9. 和館部分の屋根を作る。

(1) トタン部分を作る。 . . . 台所, 縁側, 玄関など

- ① いずれも「表」「裏」面があるので, 貼り合わせる。
- ② 台所, トイレの屋根は, 裏面に「ストッパー」を付ける。
- ③ 玄関, 縁側の屋根は接着する。



(2) 瓦部分を作る (和館の屋根のメインの部分)。

- ① 切り取って組み立てる。

屋根の「はし」の赤い部分は、「雨樋」を表現しているの、その部分から切り取る。

- ② 全部で3つのパーツになる。

- ③ 3つのパーツを組み合わせて接着する。

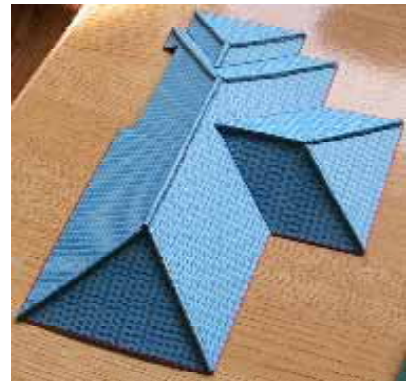
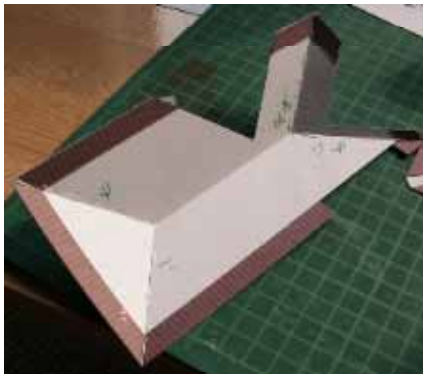

- ④ 鬼瓦や「尾根(?)」の部分(とんがった部分・・・なんて呼んでいいのかわからないので、とりあえず「尾根」と呼んでいきます)は、気合いがあったら付ける。当然、がんばって付けた方が「リアル」になる。

- (あ)「尾根」の部分を取り取る。

なめらかで丸くなっている棒で強くなぞる。

・・・すると曲がってくる・・・それをさらにしっかりと丸くする。

- (い) 屋根の部分にあわせて接着する。

- (う) 鬼瓦の部分を、裏表貼り合わせ、乾いたらていねいに切り取る。(これがいやな作業)

- (え)「尾根」先っぽに接着する。



10. 洋館の2階部分を作る。

(1) 2階部分の外壁を切り取り、裏表を接着する。

4つのパーツができる。

(2) 洋館屋根部分を組み立てる。

(3) 外壁の部分と、屋根の部分と、天井部分を接着して組み立てる。

(注意) これらの作業は、写真と図を参考

に「何とか」組み立てる・・・なんて「不親切」な解説なんでしょ・・・

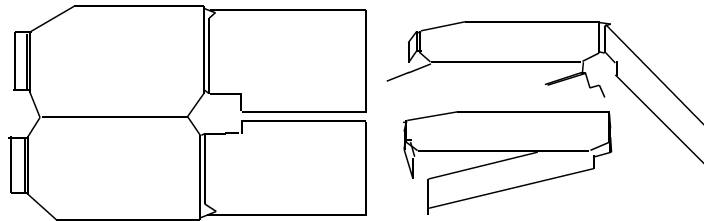
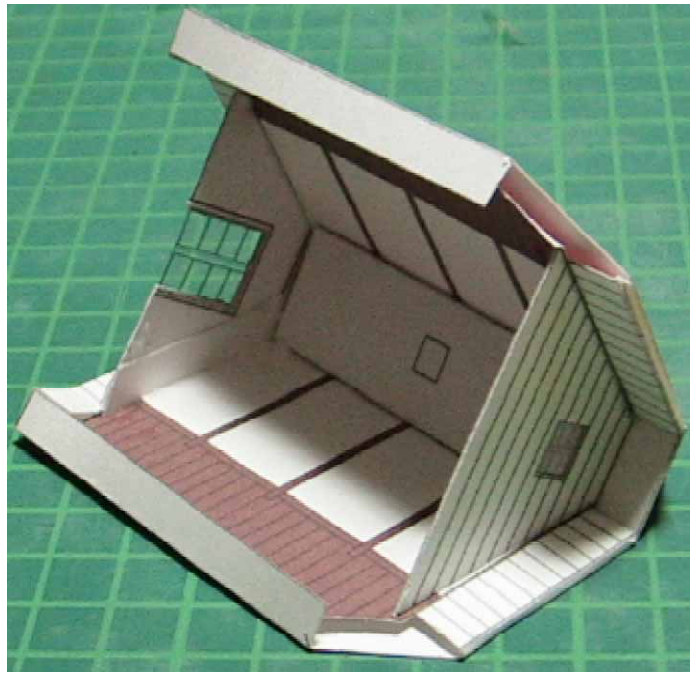

(4) 屋根の飾りを作る～接着する。

① 切り取る。

四角錐の部分と、台になる直方体の部分に分かれる。

② 薄い紙の上に接着するよう並べて貼る。

③ 余分な部分を切り離してから形を組み立て、接着する。

④ 四角錐の部分、直方体の部分にはめるようにして接着する。

⑤ 最終的に、図のようになる。

⑥ 屋根の適当なところに接着する。

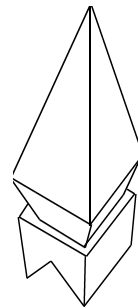

(5) 屋根の下の部分を作る。

- ① 切り取り，折って形を整える。
- ② 屋根のところに接着する。

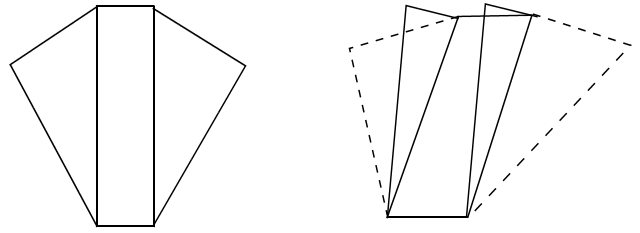

11. 1階部分に屋根の部分に乗せれば，といてあえずできあがり。



12. 井戸の部分を作る。

(1) 井戸を作る。

- ① 部品を切り取る。
- ② 図を参考に組み立てる。
- ③ 水道の部分は，台所のものと同様。

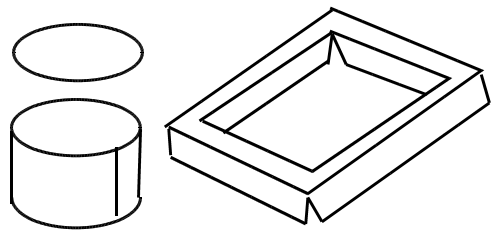

(2) 屋根・柱の部分を作る。

とりあえず，組み立てて柱と屋根をそれなりに接着すればOK。





13. 煙突部分を作る。

(1) 土台部分を作る。

(2) 煙突の「管」の部分を作る。

- ① 部品を切る。
- ② 適当な太さまで小さく丸める。
- ③ 先っぽ（円錐状）を「管」の先端に接着する。

(3) 土台部分を接着し、さらに煙突部分を接着する。

その際、屋根をつけた状態にして、接着剤が乾くまでしっかりと待つ。



14. 洋館テラス(?)を作る。…これが一番いや…

(1) 切り取る。

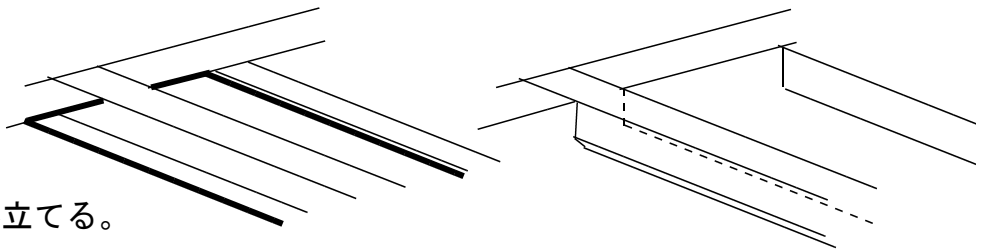

(2) 上の部分を組み立てる。

図のように切り込みを入れて、「柱」状になるように折って接着する。

(3) 支柱の部分を組み立てる。

(4) 家の部分に接着する。



…というわけで、だいたい見通しは持てましたか？

もう一度確認します。

必要なのは、「気合い」と「執念」と「(かなりの)手先の器用さ」です。

制作所要予想時間は、下表の通りです。

Aランク (かなり手先が器用で工作慣れしてる人)	4時間
Bランク (ほとほとに器用で、完成させるぞという意気込みのある人)	1日
Cランク (あまり器用ではないが、完成させたいという気持ちが強い人)	1週間
Dランク (あまり器用でなく、完成できる自信がかなり低い人)	…++;

完成できないでは大変申し訳ないので、ミニチュア版を贈呈いたします。