

YZ450FM

PAPER CRAFT

組立説明書



この度は精密ペーパークラフト「YZ450FM」をダウンロードして
くださいますありがとうございます。

シートに記載されている記号と、この説明書を参考に、全ての
パーツを組み立てていただくと、忠実に再現された「YZ450FM」
のペーパークラフトモデルが完成いたします。

■組立説明書 A4・18 ページ (カラー・ホワイトバージョン共通)

■クラフト A4 シート×14 枚 (パーツ総数193)

これは「YZ450FM」の **組立説明書** です。
パーツデータは別にダウンロードしてください。
パーツデータのプリントアウトには、A4 サイズで厚みのある、しっかりと
した用紙 (官製ハガキ程度) をおすすめします。

■本サイトの作例では
■ケント紙の110kgを使用しています。

注意事項

始める前に

用意する道具・材料

ものさし ハサミ カッターナイフ 鉄筆など先のとがったもの（折目をつけるためのもの）、サインペン ピンセット 接着剤 指先をきれいにするおしぼり 辞書など「おもし」になるもの（水平に圧着させるため）など。

ご注意

カッターナイフなど刃物の取扱いには十分にご注意ください。また刃物を使用する場合には、厚紙などを下敷としてお使いください。

接着剤等を使用する際は、室内の換気を十分におこなってください。

データを出力するプリンタの機種によって、出力範囲が異なる場合があります。多少縮小して出力することをお勧めします。

作り方

このペーパークラフトは、右図の工作方法の説明をよく読んで、それぞれのパーツの組立てに必要な工作方法に従って組み立ててください。

外線はカッターナイフやハサミで丁寧に切り取ります。

ワンポイント・アドバイス

カッターナイフで丁寧に切り取ってください。

山折り線は、線に沿って鉄筆など先のとがったもので軽くなぞり、折りやすくしてください。極端に強くなぞると、紙に裂目ができてしまうので注意してください。

接着剤をつけすぎると、紙にしわができるので注意してください。

作り始める前に用紙の余白部分等で、接着剤の適量をお試しください。接着剤には乳白色の木工用ボンドをおすすめします。

小口や折目が白く目立つ場合は、サインペンや色鉛筆などで補修してください。完成後では補修作業が難しいので、制作段階で確認しながら組み立ててください。

工作方法の表記

—————（実線）

この部分は**山折り**にしてください。

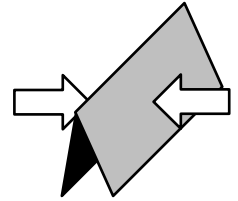

-----（破線）

この部分は**谷折り**にしてください。

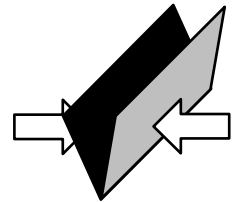

-----（一点鎖線）

このマークがついている部品には**切込み**を入れてください。

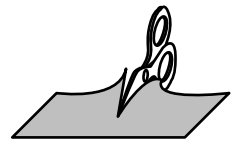

このマークがついている部品には**折曲げ及び切込みを入れない**てください。

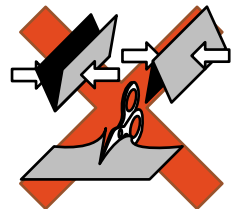

このマークがある部分は**切り抜いて**ください。

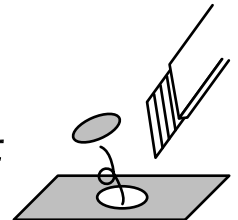

このマークがある部分が**接着面の基準**になります。

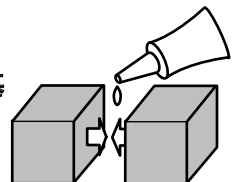

2 ステアリングの組立て

工作方法の表記に従って組み立てた各パーツを
図と写真を参考に接着してください。

組立て時の注意表記

|||| 折る・丸める

→ 接着する

ステアリング
使用シート・B パーツ数・34

工作方法の表記に従って各箇所を組み立ててください。
各部の接着面はパーツに記載されている ● マークに従ってください。

B-13, 14はB-10, 11より先に
B-4に接着してください。

ステアリング上部

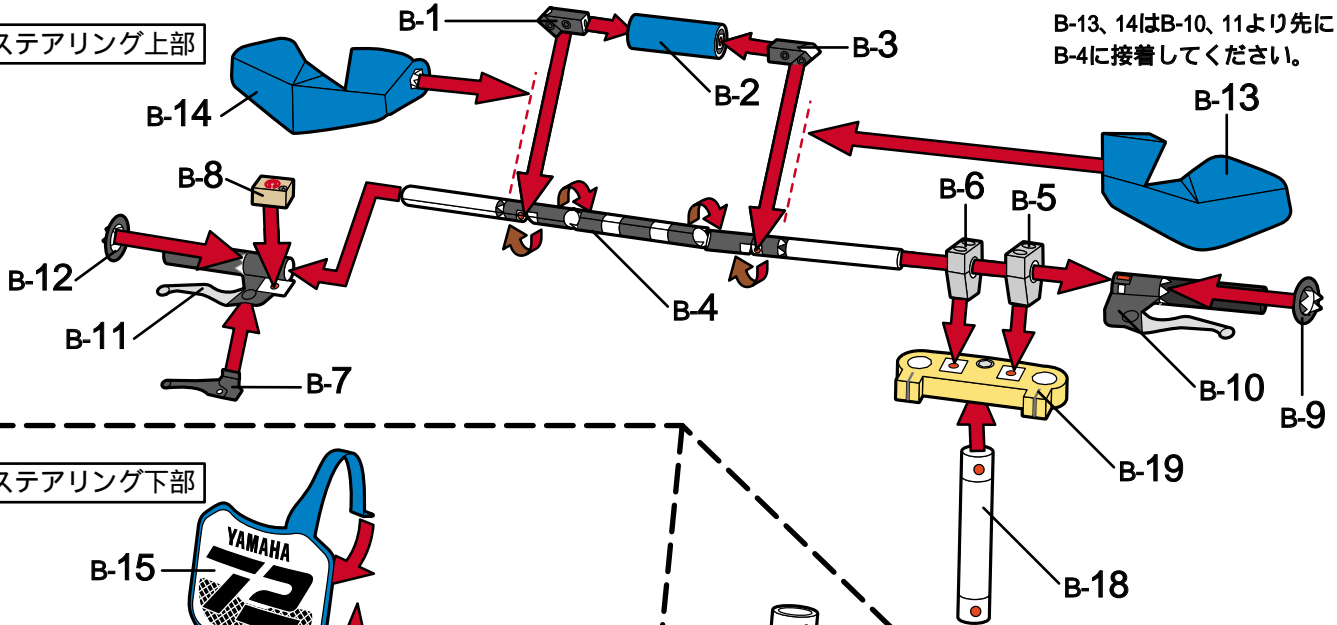

この段階でステアリング上部・下部
を接着しないでください。

(フロントフォーク)

ステアリング下部

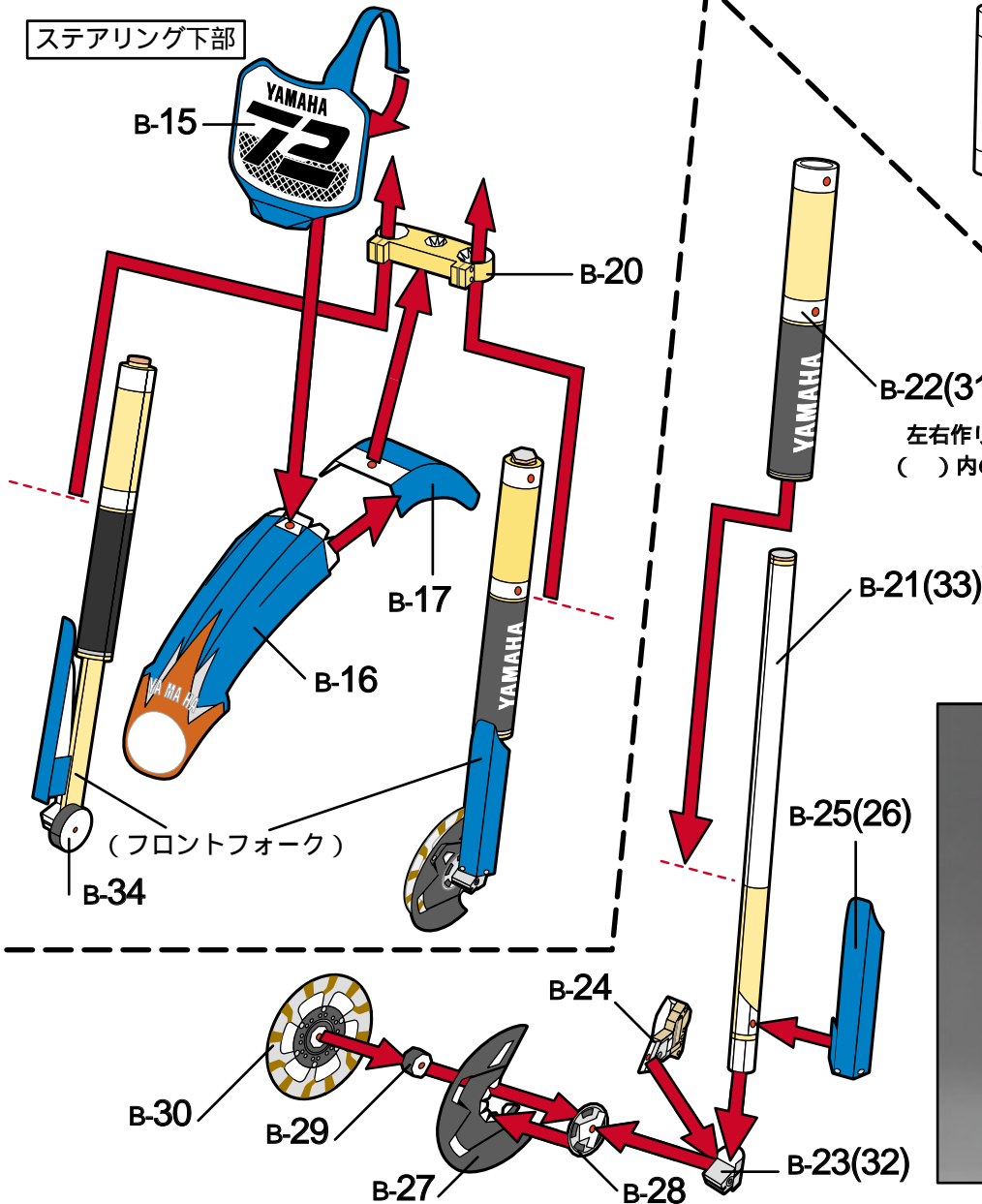

左右作ります。図は左用です。
()内の番号は右用です。

参考写真



3 フレームの組立て-B

工作方法の表記に従って組み立てた各パーツを
図と写真を参考に接着してください。

組立て時の注意表記

|||| 折る・丸める

→ 接着する

フレーム

使用シート・C パーツ数・44

工作方法の表記に従って各箇所を組み立ててください。

各部の接着面はパーツに記載されている ● マークに従ってください。

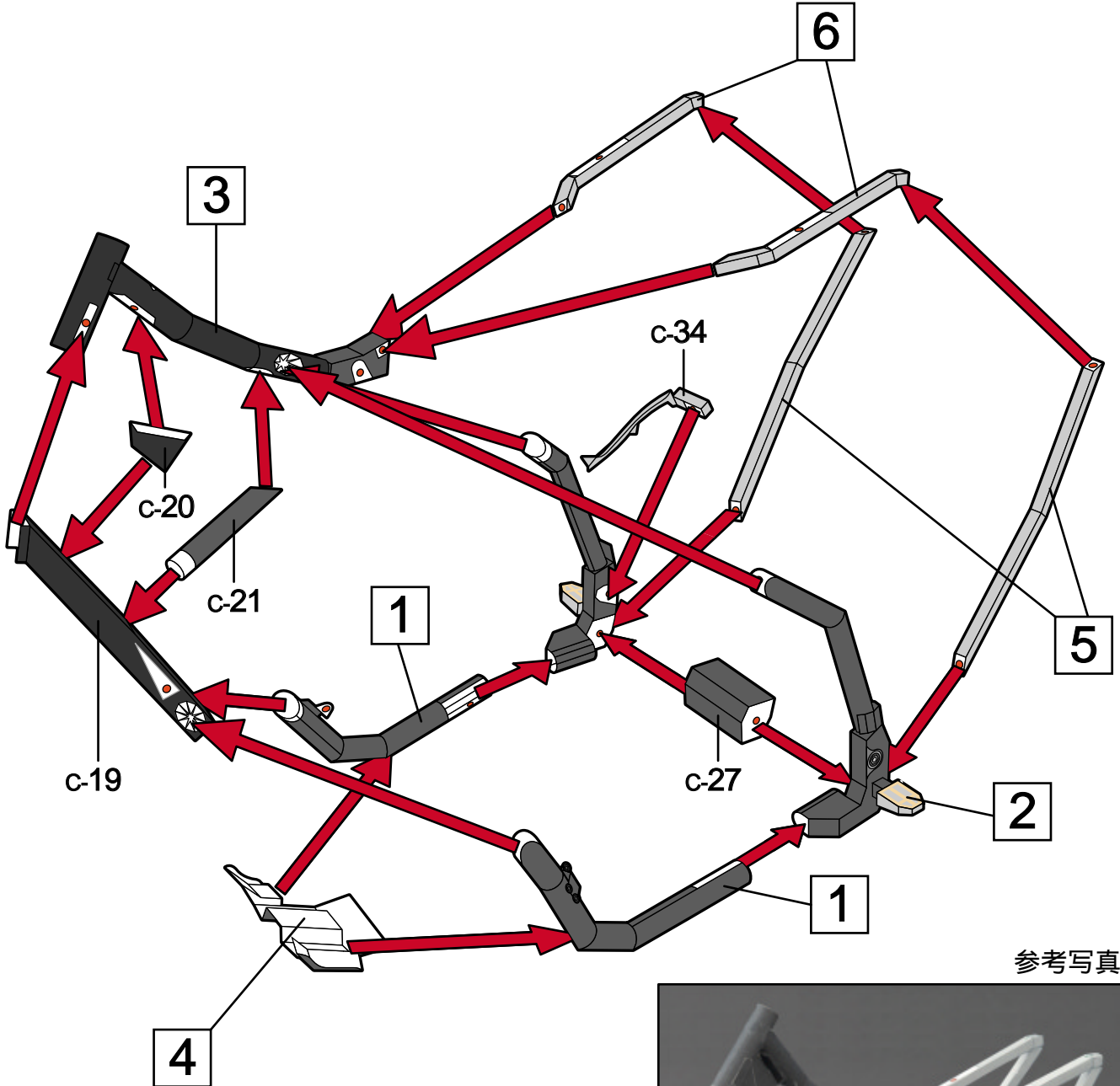

参考写真



4 エンジンの組立て

工作方法の表記に従って組み立てた各パーツを
図と写真を参考に接着してください。

組立て時の注意表記

||||| 折る・丸める

→ 接着する

エンジン

使用シート・D パーツ数・20

工作方法の表記に従って各箇所を組み立ててください。

各部の接着面はパーツに記載されている ● マークに従ってください。

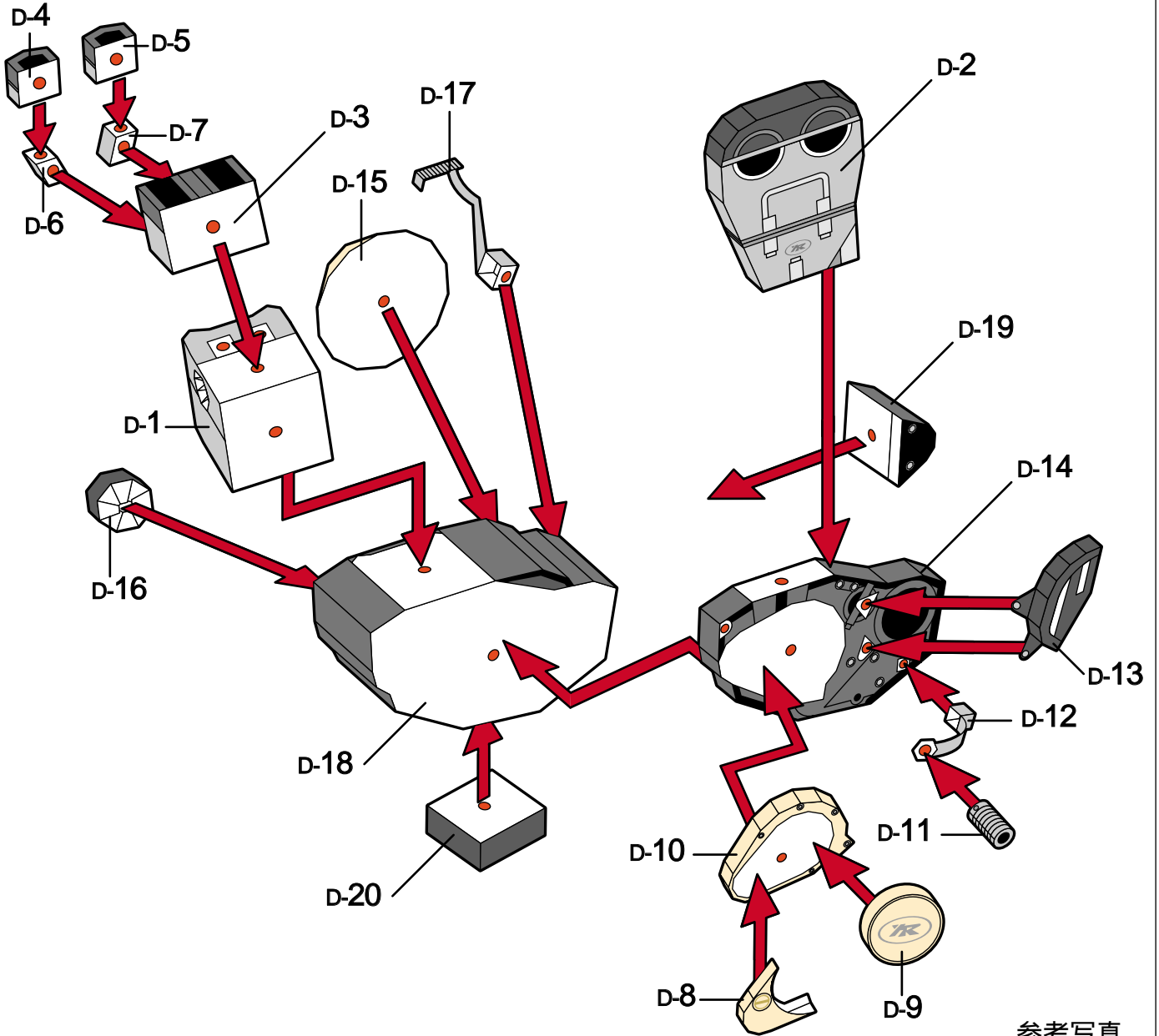

参考写真



5 エグゾースト & ラジエーターの組立て

工作方法の表記に従って組み立てた各パーツを
図と写真を参考に接着してください。

組立て時の注意表記

||||| 折る・丸める

→ 接着する

エグゾースト

使用シート・E パーツ数・15

工作方法の表記に従って各箇所を組み立ててください。

各部の接着面はパーツに記載されている ● マークに従ってください。

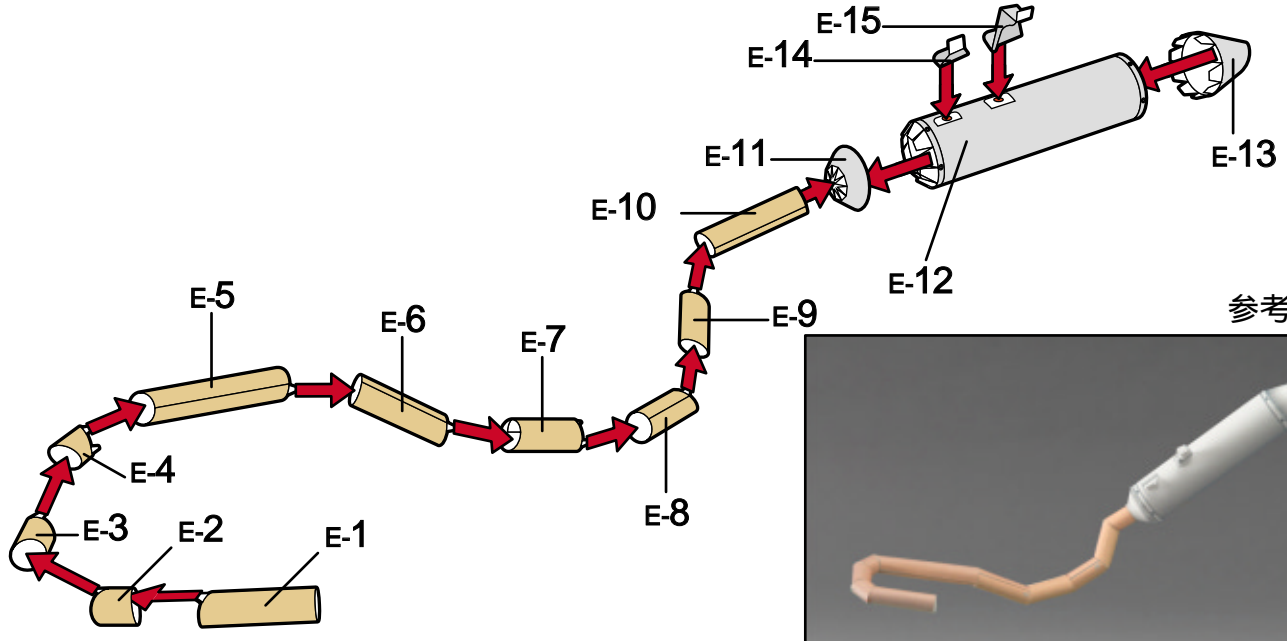

参考写真

ラジエーター

使用シート・E パーツ数・11

工作方法の表記に従って各箇所を組み立ててください。

各部の接着面はパーツに記載されている ● マークに従ってください。

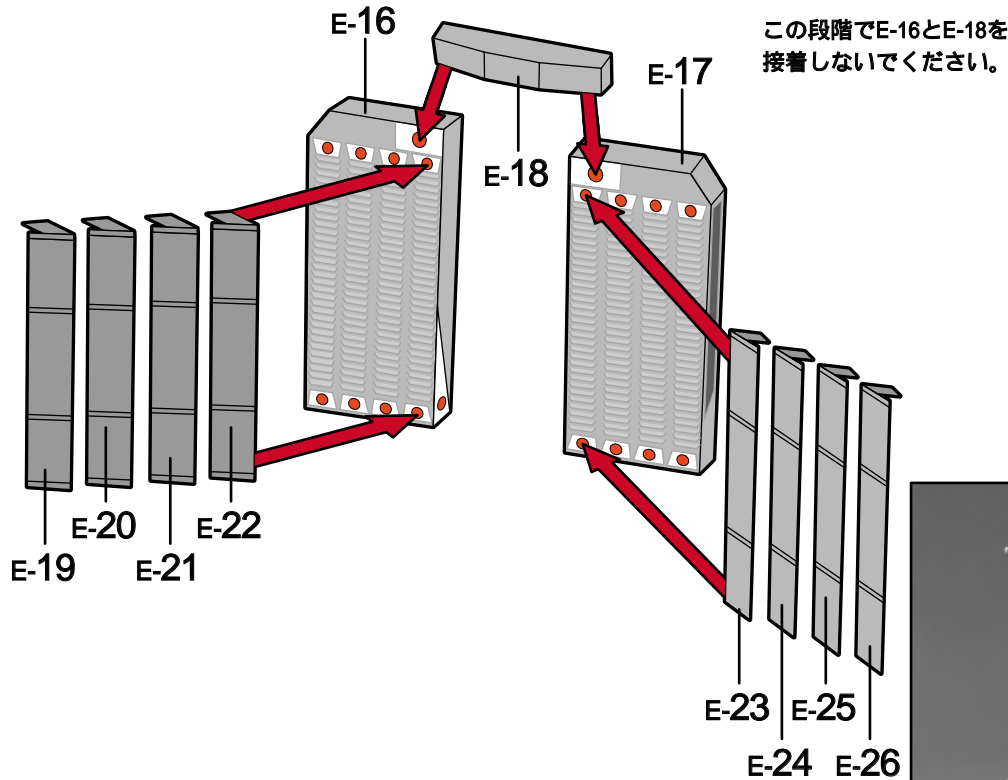

参考写真

8 リアフェンダーの組立て

工作方法の表記に従って組み立てた各パーツを
図と写真を参考に接着してください。

組立て時の注意表記

||||| 折る・丸める

→ 接着する

リアフェンダー

使用シート・G パーツ数・2

工作方法の表記に従って各箇所を組み立ててください。

各部の接着面はパーツに記載されている ● マークに従ってください。

リアフェンダー-1

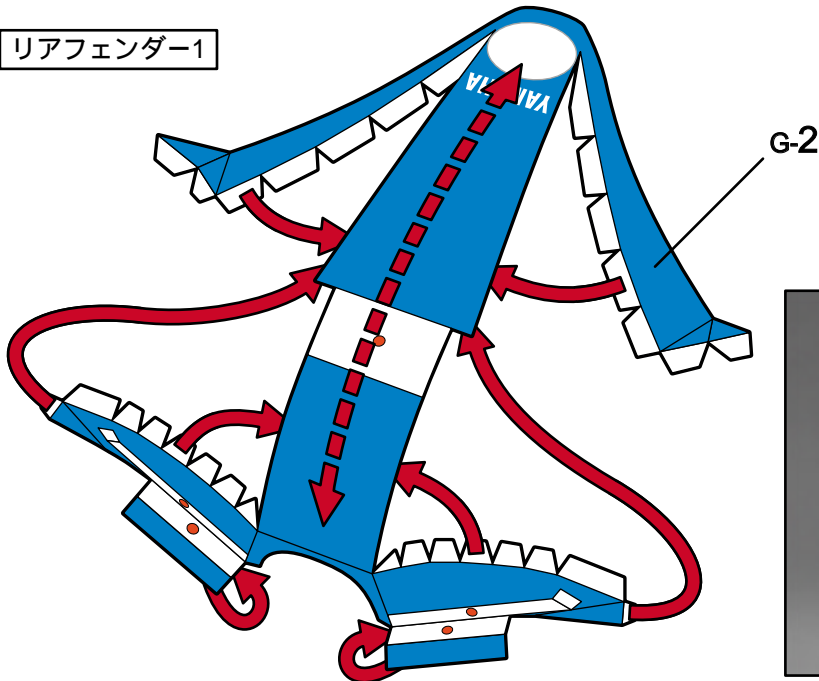

参考写真

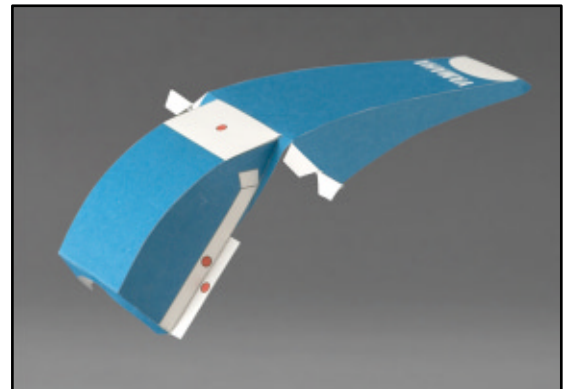

リアフェンダー-2

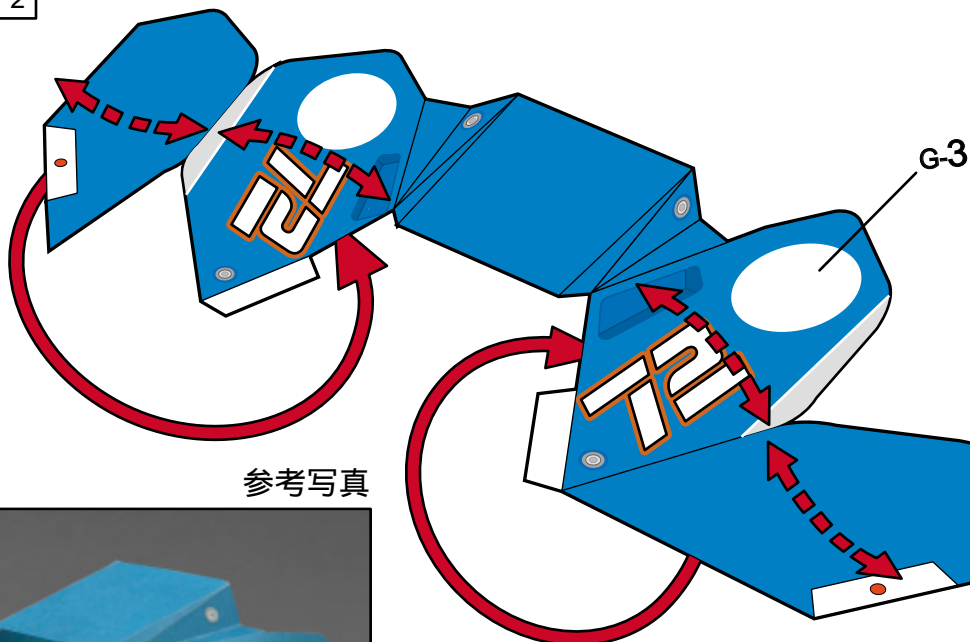

参考写真



9 キャブレーター & リアサスペンションの組立て

工作方法の表記に従って組み立てた各パーツを
図と写真を参考に接着してください。

組立て時の注意表記

||||| 折る・丸める

→ 接着する

キャブレーター

使用シート・H パーツ数・8

工作方法の表記に従って各箇所を組み立ててください。

各部の接着面はパーツに記載されている ● マークに従ってください。

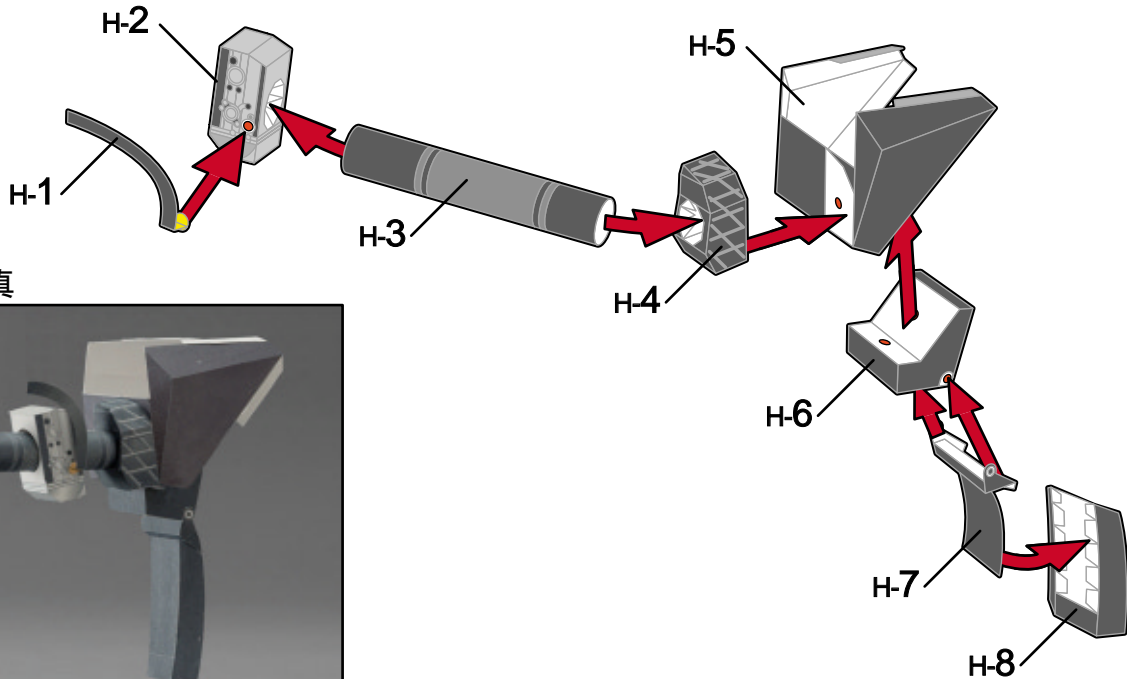

参考写真



リアサスペンション

使用シート・H パーツ数・10

工作方法の表記に従って各箇所を組み立ててください。

各部の接着面はパーツに記載されている ● マークに従ってください。

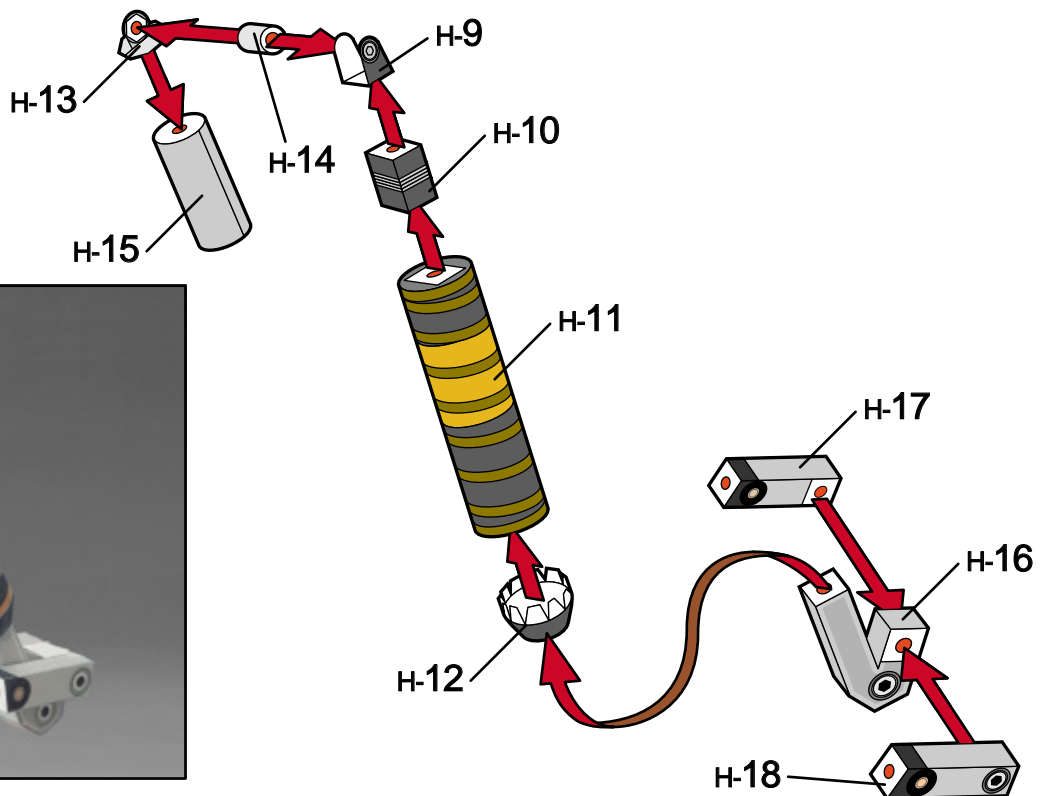

参考写真



13 完成

各部の接着面はパーツに記載されている ● マークに従ってください。

これまで組み上げてきた各パーツを、
図の①から⑬の順番に接着します。

- ① エンジンをフレームに接着します。
- ② リアアームをフレームに接着します。
- ③ リアサスペンションをフレームに接着します。
- ④ キャブレターをフレームに接着します。
- ⑤ リアフエンダー-2をキャブレターに接着します。
- ⑥ リアフエンダー-1をリアフェンダー-2とフレームに接着します。
- ⑦ ラジエーターをフレームに接着します。
- ⑧ エグゾーストをエンジンとフレームに接着します。
- ⑨ サイドカバーとシートをフューエルタンクに接着します。
- ⑩ フューエルタンクをフレームに接着します。
- ⑪ ステアリング上部をフレームに通しステアリング下部に接着します。
- ⑫ フロントタイヤをステアリング下部に接着します。
- ⑬ リアタイヤをリアアームに接着して完成です。

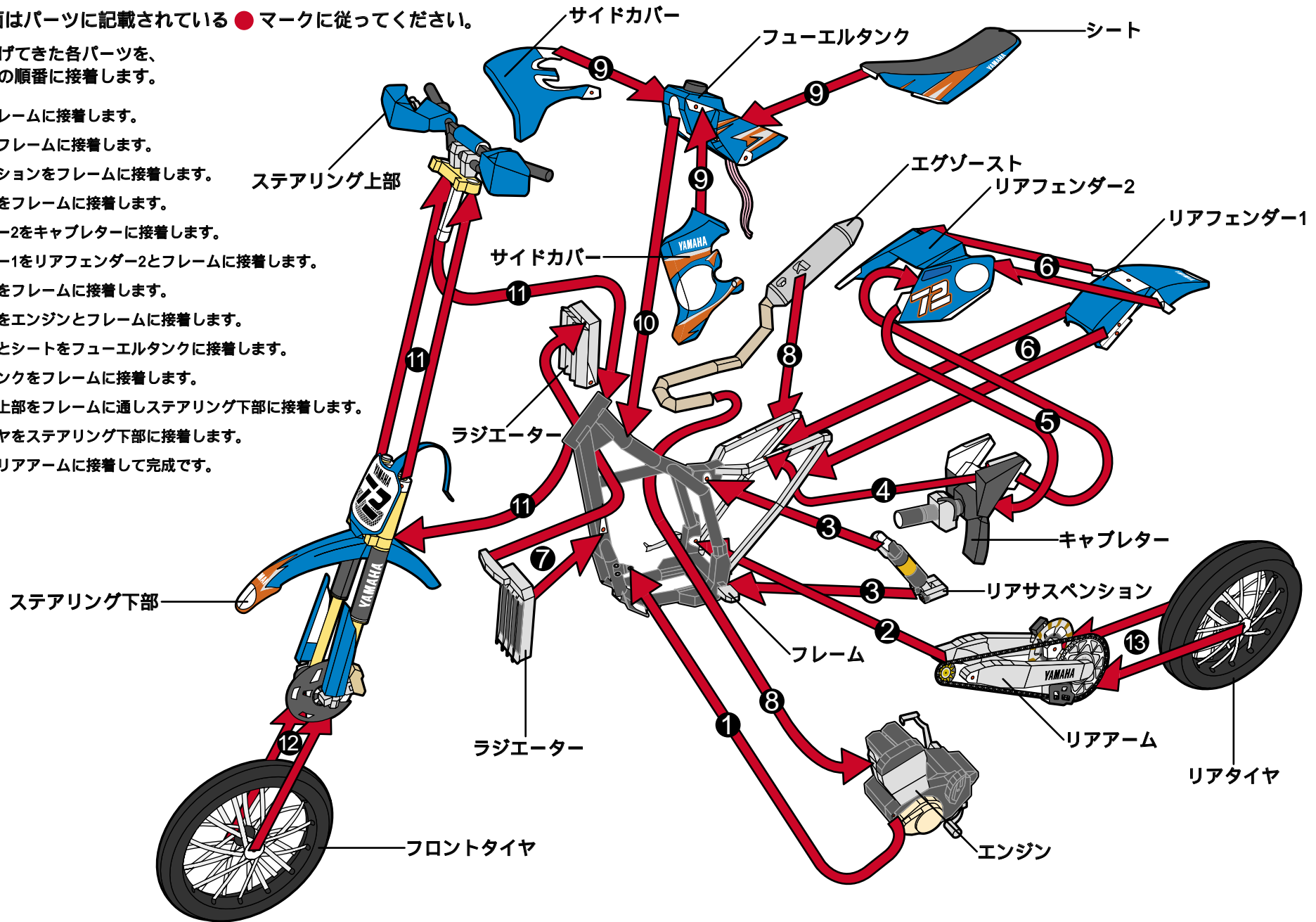

14 完成写真&パーツリスト

各部パーツの取り付け位置などの参考にしてください。

RIGHT

エグゾースト

E-1 E-6 E-11
E-2 E-7 E-12
E-3 E-8 E-13
E-4 E-9 E-14
E-5 E-10 E-15

シート

G-1

フューエルタンク

A-1 A-2 A-3 A-4 A-5

サイドカバー

A-6
A-7

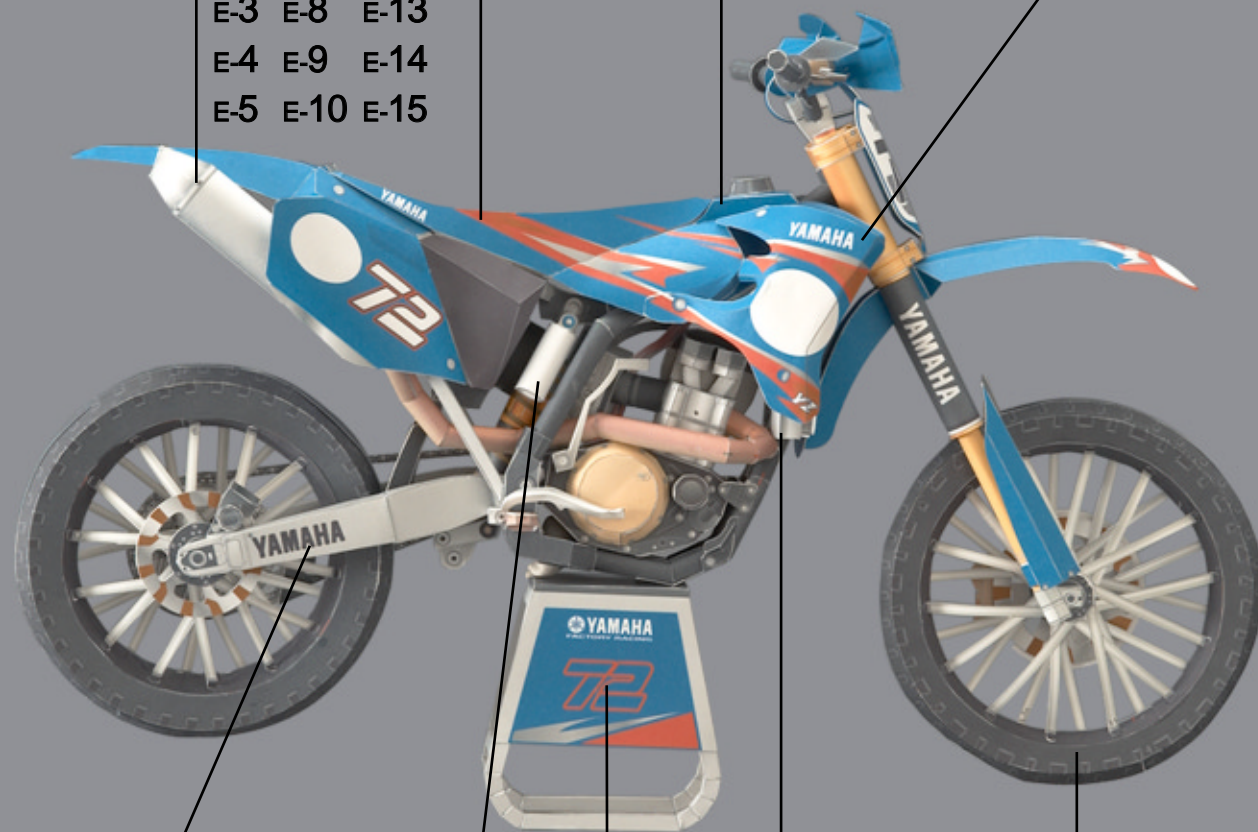

リアアーム

F-1 F-6 F-11
F-2 F-7 F-12
F-3 F-8 F-13
F-4 F-9 F-14
F-5 F-10 F-15

リアサスペンション

H-9 H-14
H-10 H-15
H-11 H-16
H-12 H-17
H-13 H-18

スタンド

I-1
I-2
I-3
I-4
I-5

ラジエーター

E-16 E-21 E-26
E-17 E-22
E-18 E-23
E-19 E-24
E-20 E-25

フロントタイヤ

J-1 J-6 J-11
J-2 J-7 J-12
J-3 J-8
J-4 J-9
J-5 J-10

FRONT



ステアリング

B-1 B-6 B-11 B-16 B-21 B-26 B-31
B-2 B-7 B-12 B-17 B-22 B-27 B-32
B-3 B-8 B-13 B-18 B-23 B-28 B-33
B-4 B-9 B-14 B-19 B-24 B-29 B-34
B-5 B-10 B-15 B-20 B-25 B-30

15 完成写真&パーツリスト

各部パーツの取り付け位置などの参考にしてください。

LEFT

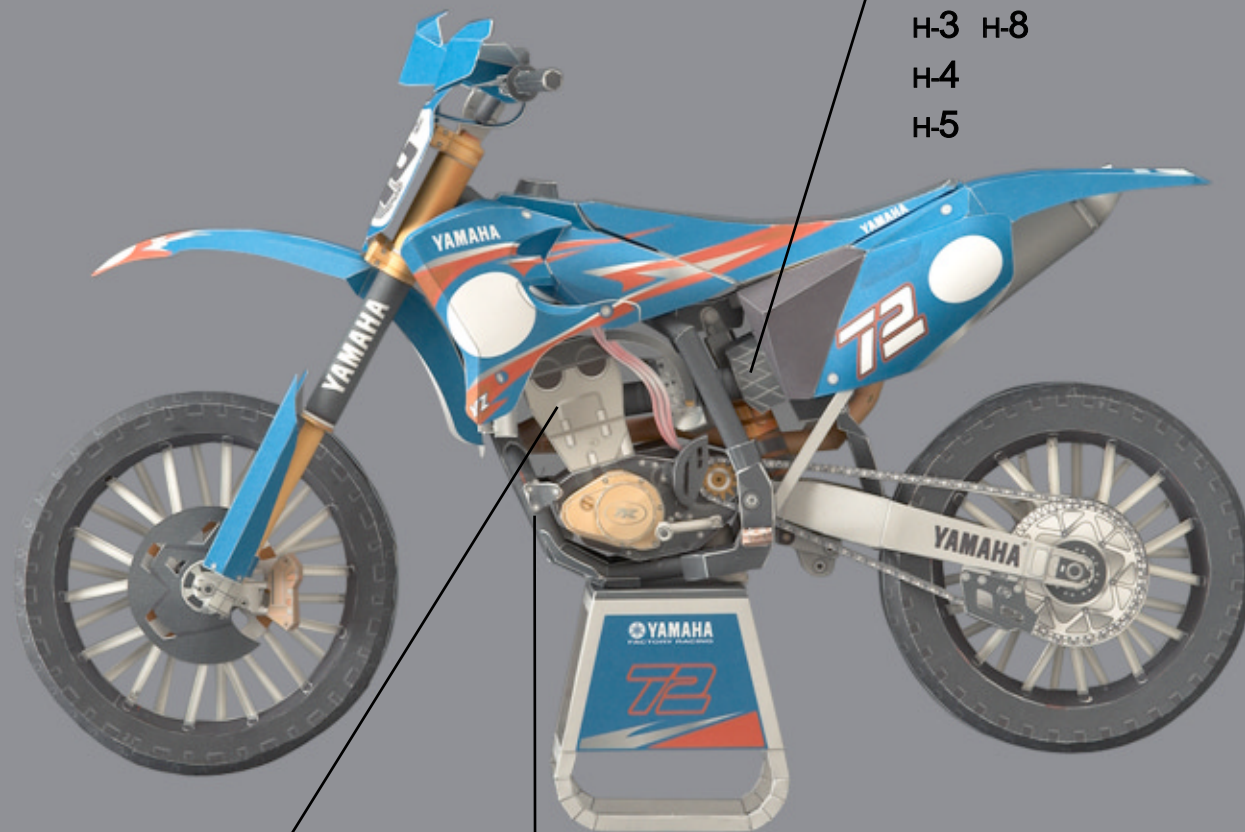

キャブレター

- H-1 H-6
- H-2 H-7
- H-3 H-8
- H-4
- H-5

エンジン

- D-1 D-6 D-11 D-16
- D-2 D-7 D-12 D-17
- D-3 D-8 D-13 D-18
- D-4 D-9 D-14 D-19
- D-5 D-10 D-15 D-20

フレーム

- C-1 C-6 C-11 C-16 C-21 C-26 C-31 C-36 C-41
- C-2 C-7 C-12 C-17 C-22 C-27 C-32 C-37 C-42
- C-3 C-8 C-13 C-18 C-23 C-28 C-33 C-38 C-43
- C-4 C-9 C-14 C-19 C-24 C-29 C-34 C-39 C-44
- C-5 C-10 C-15 C-20 C-25 C-30 C-35 C-40

REAR



リアフェンダー

- G-2
- G-3

リアタイヤ

- K-1 K-6 K-11
- K-2 K-7 K-12
- K-3 K-8
- K-4 K-9
- K-5 K-10