

1:33 MODEL KARTONOWY

GPM

NR
17

Hawker

HURRICANE



Hawker Hurricane był jednosilnikowym jednomiejscowym dolnopłatem o konstrukcji metalowej z pokryciem płóciennym.

Był jednym z najlepszych myśliwców pod koniec lat 30-tych. Szybki, zwrotny dobrze uzbrojony. W czasie Bitwy o Anglię ustępował jednak Messerschmittowi 109F. W "duecie" ze "Spitfirem" stanowił jednak zaporę nie do przejścia dla wypraw Luftwaffe.

Nowocześniejsze "Spitfire" wiązały walką osłonę myśliwską podczas gdy "Hurricane" rozbiły grupy bombowców.

Model przedstawia "Hurricane" Mk I w barwach 303 Dywizjonu Myśliwskiego Warszawskiego im. T. Kościuszki z okresu Bitwy o Anglię.

DANE TECHNICZNE

Rozpiętość	12,19
Długość	9,55
Wysokość	4,00
Zasięg	812
Prędkość max. km/h	528
Na wysokości	6096
Pułap m.	10424
Uzbrojenie	8 KM 7,7 mm

OPIS BUDOWY

1. Aby uniknąć zdeformowania części oszklonych kabiny należy wyciąć miejsca oznaczone literą W i podkleić celuloidem przed wycięciem z arkusza.
2. model zaczynamy od sklejenia kadłuba. W części nr.5 wklejamy wewnątrz kabiny i zawartość.
3. Do kadłuba doklejamy ster pionowy. Trzeba zwrócić uwagę na przesunięcie osi steru względem osi wzdłużnej kadłuba.
4. Części oznaczone literą L sklejemy w lustrzanym odbiciu jak litery P.
5. Następnie montujemy centropłat i doklejamy skrzydła. Całość przyklejamy do kadłuba.
6. Należy wszystkie części po dokładnym uformowaniu pasować na sucho. Czynność tę powinno się stosować przy budowie innych modeli.

OPRACOWANIE GRAFICZNE

I OPIS

LESZEK LEWANDOWSKI

SANNIKI

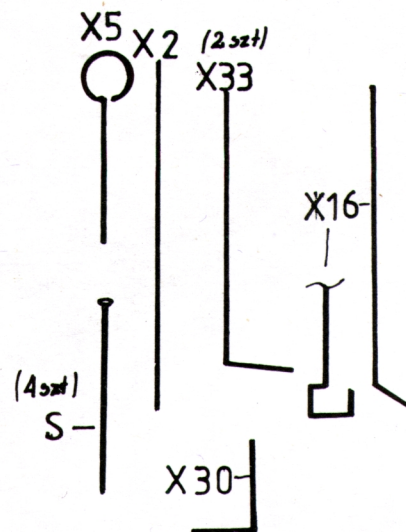
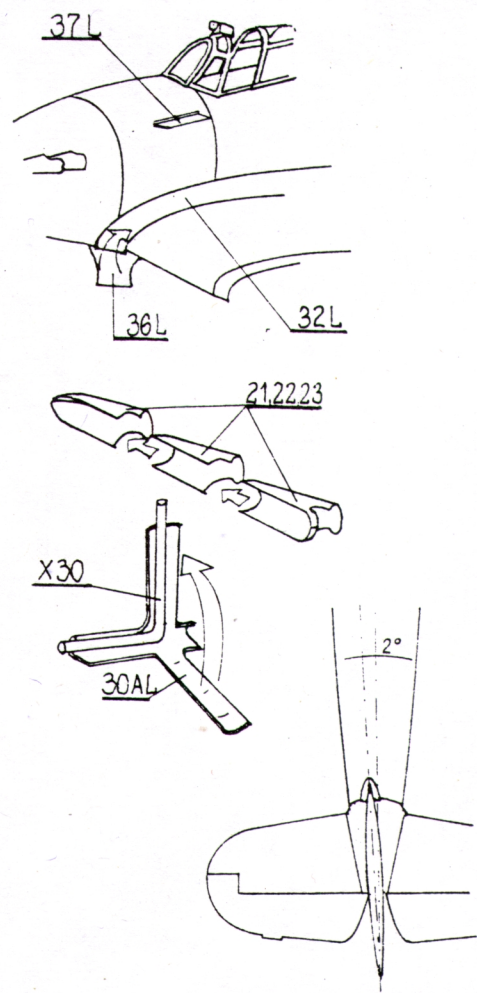
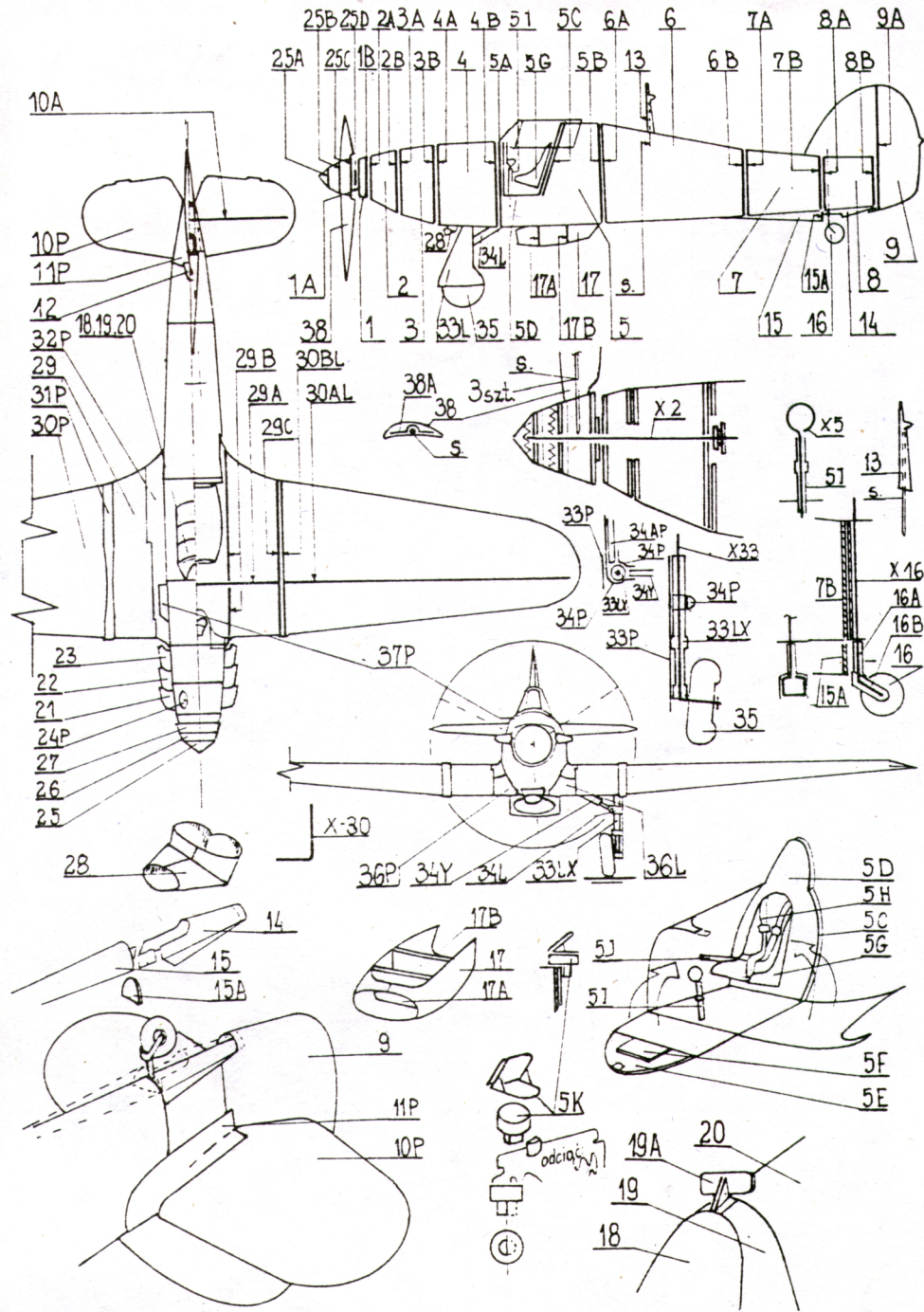

Firma GPM oferuje szeroki asortyment modeli kartonowych w skali 1:33

Ju 88, Boomerang Me 110, Do17, Zero, Me 109, FW190D, Ju87, Ju 87Trop, Storch, Thunderbolt, Wildcat, P-40, Boeing B-17, Hawker Hurricane, Mustang P-51C, Pancernik "Schleswig-Holstein" (1:200), Sam.panc.SdKfz 222 (1:25)

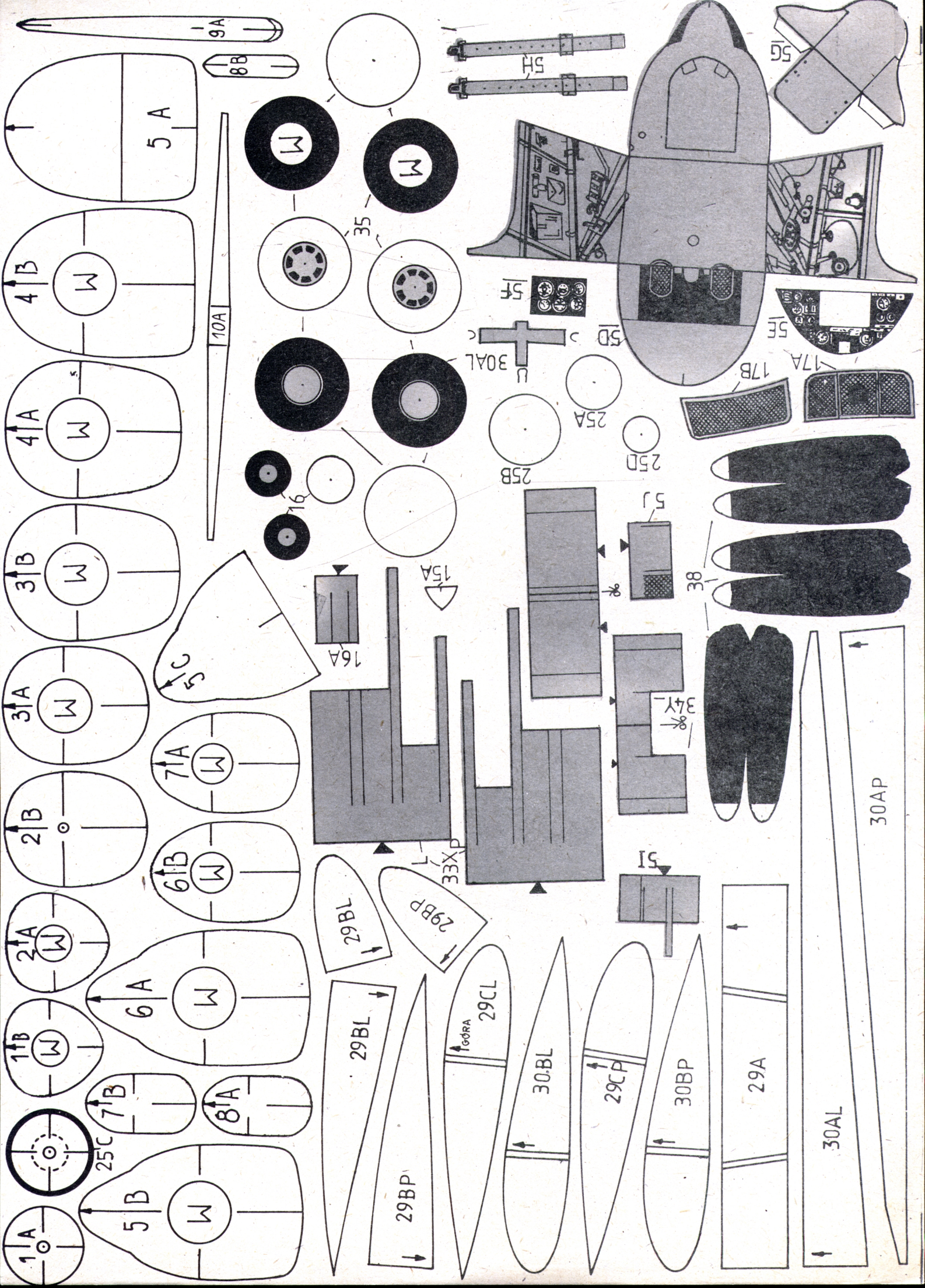

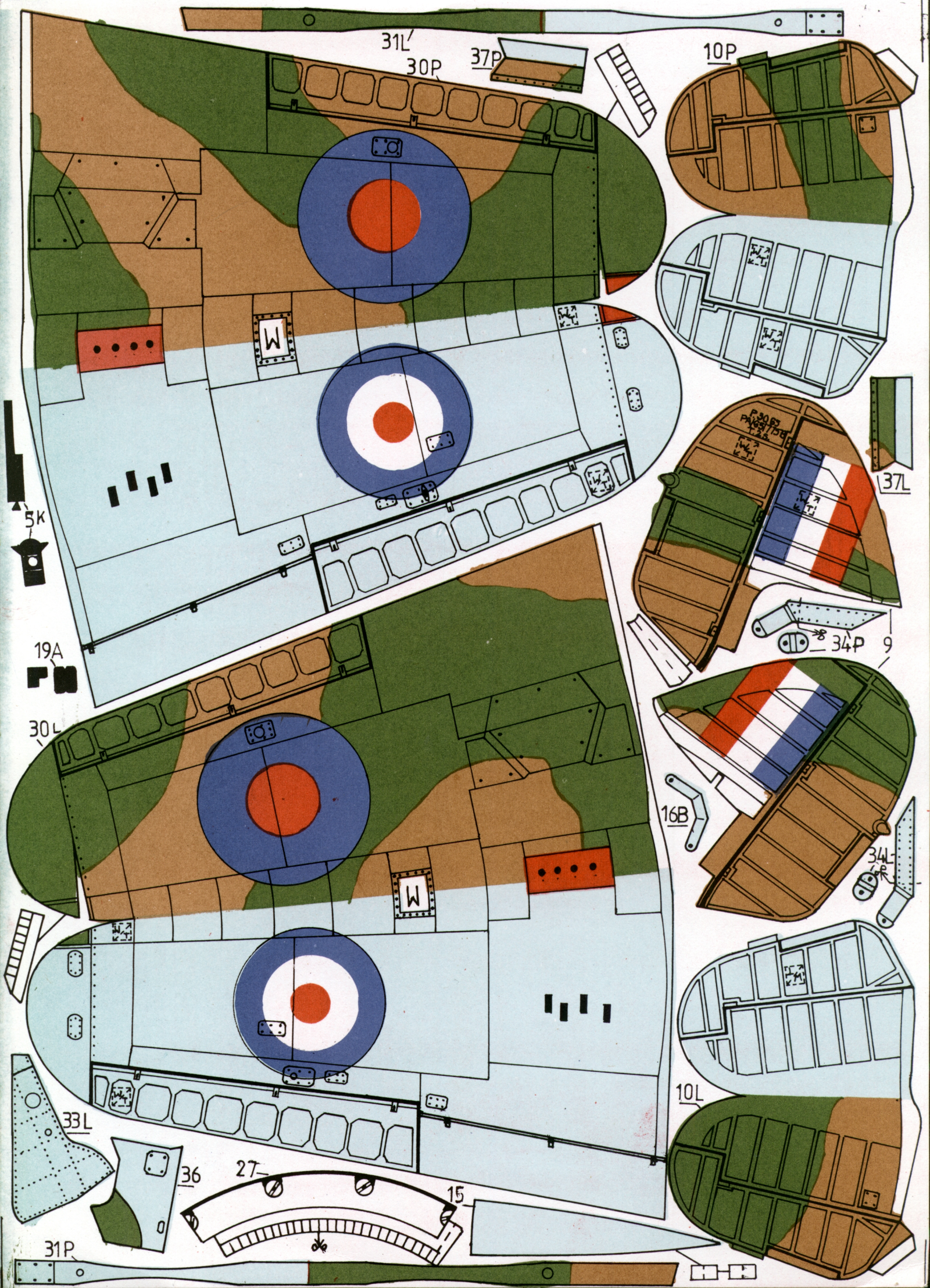



38A

17

8

11P

7

20

TIGHTEN TO 1/2 INCH
BY HAND

NO. 2000
BY HAND

P 3069

P 3069

33P

13

25

W

W

W

W

W

W

W

W

18

19

11L

6

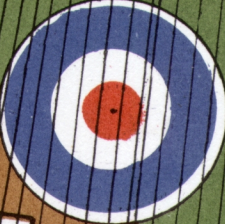
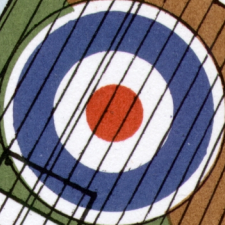

12

5

26

21

2

3

4

38A

38A

21

23

44X 2000 IN 1/2
CX 2 1/2

29

32P

22

36P

50X GALLS
AIRSPLITE
1 1/2 GILLS

23

28

22